

Petunjuk Penggunaan

Aplikasi Katalog Elektronik Produk Barang dan Jasa Pemerintah

**E-Purchasing - Negosiasi
Pejabat Pengadaan (PP)**

1. Daftar Isi

1. Daftar Isi	1
2. Pendahuluan	3
3. Alur BPMN E-purchasing Produk Barang/Jasa Pemerintah Dalam Aplikasi	5
4. Memulai Aplikasi	6
4.1 PP	6
5. Penjelasan Fungsi dan Fitur	8
5.1 Halaman Syarat & Ketentuan	8
5.2 Menambahkan Produk Keranjang	9
5.3 Verifikasi Penyedia	20
5.4 Memproses Paket	27
5.4.1 Proses Paket dari Keranjang	28
5.4.2 Melakukan Proses Paket	52
5.4.3 Detail Paket	59
5.4.4 Riwayat Paket	69
5.4.5 Riwayat Negosiasi	72

5.4.6 Daftar Produk	74
5.4.7 Diskusi	77
5.4.7.1 Membuat Topik Diskusi	77
5.4.7.2 Menjawab Topik Diskusi	79
5.5 Proses Negosiasi	83
5.6 Cetak Riwayat Negosiasi	96
5.7 Persetujuan Paket PP (Panitia)	99
5.8 Mengirimkan Paket ke PPK (Panitia)	106
5.9 Riwayat Penerimaan - Melakukan Pengiriman dan Penerimaan	111
5.9.1 Riwayat Pengiriman	111
5.9.2 Riwayat Penerimaan	114
5.9.3 Daftar Kontrak	117
5.9.4 Cetak Detail Paket	119
5.10 Riwayat Adendum Kontrak	120
6. Mengakhiri Aplikasi	123
7. Penutup	124

2. Pendahuluan

Pengadaan barang/jasa Pemerintah yang efisien dan efektif merupakan salah satu bagian yang penting dalam perbaikan pengelolaan keuangan negara. Salah satu perwujudannya adalah dengan pelaksanaan proses pengadaan barang/jasa Pemerintah secara elektronik, yaitu pengadaan barang/jasa yang dilaksanakan dengan menggunakan teknologi informasi dan transaksi elektronik sesuai dengan ketentuan peraturan perundang-undangan.

Penyelenggaraan pengadaan barang/jasa pemerintah secara elektronik diatur dalam Peraturan Presiden Nomor 12 Tahun 2021 Tentang Perubahan Atas Peraturan Presiden Nomor 16 Tahun 2018 Tentang Pengadaan Barang/Jasa Pemerintah. Sebagaimana diatur pada Pasal 50 Ayat (5) bahwa pelaksanaan *e-Purchasing* wajib dilakukan untuk barang/jasa yang menyangkut kebutuhan nasional dan/atau strategis yang ditetapkan oleh menteri, kepala lembaga, atau kepala daerah.

Pengaturan mengenai *e-Purchasing* dituangkan dalam Peraturan Lembaga Kebijakan Pengadaan Barang/Jasa Pemerintah Nomor 9 Tahun 2021 Tentang Toko Daring Dan Katalog Elektronik Dalam Pengadaan Barang/Jasa Pemerintah. Ketentuan lebih lanjut mengenai penggunaan Aplikasi Katalog Elektronik diatur dalam Keputusan Bidang Deputi *Monitoring-Evaluasi* dan Pengembangan Sistem Informasi Nomor 7 Tahun 2020 Tentang Panduan Penggunaan Katalog Elektronik Versi 5.0 sebagaimana telah diubah dengan Keputusan Bidang Deputi *Monitoring-Evaluasi* dan Pengembangan Sistem Informasi Nomor 1 Tahun 2021 Tentang Perubahan Atas Keputusan Deputi *Monitoring-Evaluasi* Dan Pengembangan Sistem Informasi Nomor 7 Tahun 2020 Tentang Panduan Penggunaan Aplikasi Katalog Elektronik Versi 5.0.

Proses pengadaan barang/jasa Pemerintah secara elektronik ini akan lebih meningkatkan dan menjamin terjadinya efisiensi, efektifitas, transparansi, dan akuntabilitas dalam pembelanjaan uang negara. Selain itu, proses pengadaan barang/jasa Pemerintah secara elektronik ini

juga dapat lebih menjamin tersedianya informasi, kesempatan usaha, serta mendorong terjadinya persaingan yang sehat dan terwujudnya keadilan (*non discriminative*) bagi seluruh pelaku usaha yang bergerak dibidang pengadaan barang/jasa Pemerintah.

E-Purchasing dibuat agar proses untuk pengadaan produk barang/jasa Pemerintah dapat dilakukan secara elektronik. Dalam *e-Purchasing* produk barang/jasa Pemerintah, terdapat fitur untuk pembuatan paket, unduh (*download*) format surat pesanan/surat perjanjian, unggah (*upload*) hasil *scan* kontrak yang sudah ditandatangani, sampai dengan cetak pesanan produk barang/jasa Pemerintah. Dengan adanya *e-Purchasing* produk barang/jasa Pemerintah, diharapkan proses pengadaan produk barang/jasa Pemerintah dapat lebih efisien dan lebih transparan.

Produk yang sudah tampil di Katalog Elektronik produk barang/jasa Pemerintah dapat dibeli dengan menggunakan *e-Purchasing*. Katalog Elektronik produk barang/jasa Pemerintah menampilkan informasi penyedia, produk, spesifikasi produk, harga, gambar dari produk barang/jasa Pemerintah.

3. Alur BPMN E-purchasing Produk Barang/Jasa Pemerintah Dalam Aplikasi

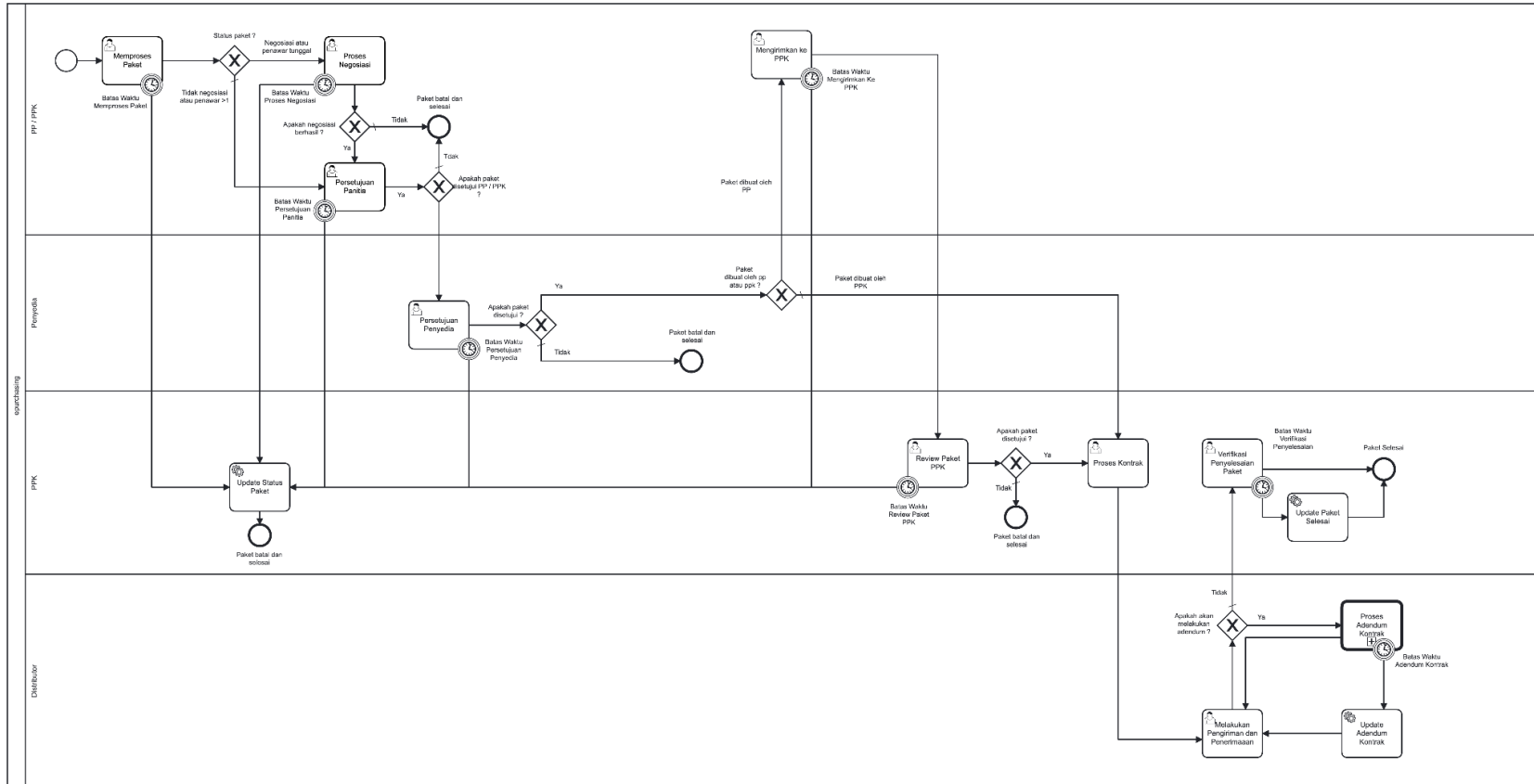

Gambar 1. Alur BPMN E-Purchasing produk barang/jasa pemerintah

4. Memulai Aplikasi

4.1 PP

PP dapat mengakses e-Purchasing melalui LPSE tempat akun PP tersebut terdaftar. Untuk masuk ke dalam aplikasi Katalog Elektronik:

1. Pilih **aplikasi e-Procurement Lainnya** pada SPSE setelah berhasil login.

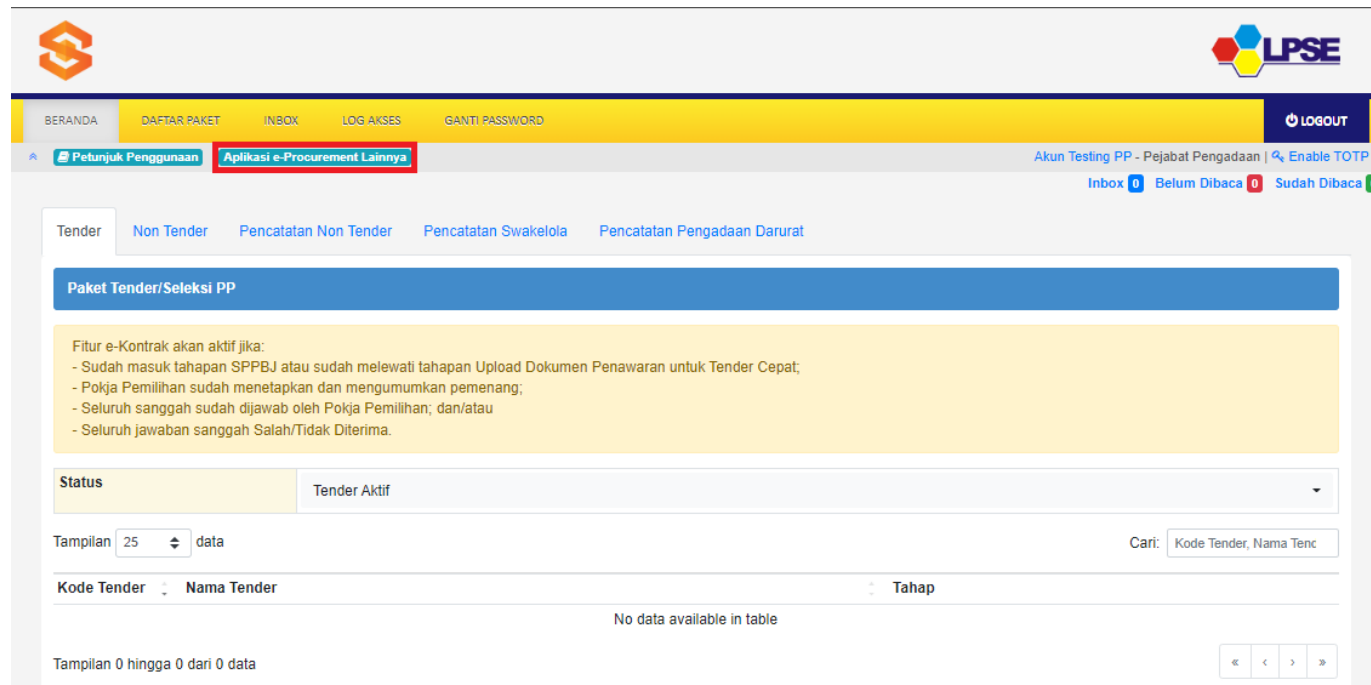

Gambar 2. Halaman beranda pada SPSE, pilih aplikasi e-Procurement Lainnya

2. Selanjutnya PP akan diarahkan ke laman inaproc.id, pilih **Masuk Production** pada **Aplikasi e-Purchasing v.5**.



Gambar 3. Laman aplikasi e-Procurement lainnya pada inaproc.id

5. Penjelasan Fungsi dan Fitur

5.1 Halaman Syarat & Ketentuan

Setelah berhasil masuk maka akan tampil halaman **Syarat dan Ketentuan** penggunaan aplikasi. Semua pengguna sistem terikat dengan persyaratan dan ketentuan penggunaan aplikasi, klik **checkbox** persetujuan Syarat dan Ketentuan Penggunaan Aplikasi di bagian bawah laman tersebut dan klik tombol **Simpan**.

Beranda Prakatalog ▼ Paket User Management ▼ Berita Unduh Bahasa Indonesia | English

Penting bagi semua pengguna sistem ini terikat dengan Persyaratan dan Ketentuan

PERSYARATAN DAN KETENTUAN PENGGUNAAN E-PURCHASING PEMERINTAH

A. KETENTUAN UMUM

Definisi e-Purchasing Pemerintah

Semua definisi tetap mengacu pada definisi yang tercantum dalam Pasal 1 Peraturan Presiden Nomor 4 Tahun 2015 Tentang Pedoman Pelaksanaan Pengadaan barang/Jasa Pemerintah dan Peraturan Kepala Nomor 6 Tahun 2016 Tentang Katalog Elektronik dan e-Purchasing di Lingkungan Kementerian/Lembaga/Satuan Kerja Perangkat Daerah/Instansi Lainnya.

1. Pengguna (*user*) adalah pemakai aplikasi e-Purchasing yang memiliki *User ID* dan *Password* yang telah ter-registrasi di LPSE;
2. *User ID* adalah nama dan pengenal unik sebagai identitas diri dari Pengguna yang digunakan untuk beroperasi dalam website LPSE;
3. *Password* adalah kumpulan karakter yang digunakan oleh Pengguna untuk memverifikasi *User ID* pada website LPSE;
4. *User ID* dan *Password* yang masih aktif dapat digunakan oleh Pengguna untuk mengikuti pengadaan melalui aplikasi e-Purchasing;
5. Dengan menjadi Pengguna aplikasi e-Purchasing maka Pengguna dianggap telah memahami, mengerti dan menyetujui semua isi di dalam Persyaratan dan Ketentuan Pengguna Sistem e-Purchasing Pemerintah, Petunjuk Penggunaan, dan ketentuan lain yang diterbitkan oleh Lembaga Kebijakan Pengadaan Barang/Jasa Pemerintah (LKPP).

B. KEANGGOTAAN PENGGUNA

1. Registrasi Pengguna

Pejabat Pengadaan / Pejabat Pembuat Komitmen (PPK) / Pejabat yang ditunjuk oleh Instansi/Institusi selaku Pemesan/Pembeli, mengajukan permintaan sebagai Pengguna SPSE

kepada pengelola LPSE hasil Pejabat Pengadaan (Pemesan) / PPK (Pembeli) suatu naker pekerjaan tertentu.

Gambar 4. Halaman syarat dan ketentuan

5.2 Menambahkan Produk Keranjang

Untuk paket dengan nilai di atas 200 juta rupiah, maka yang melakukan pemesanan/pembuatan paket adalah PPK. Sedangkan untuk paket dengan nilai di bawah 200 juta rupiah, maka yang melakukan pemesanan/pembuatan paket adalah PP.

Untuk memulai proses E-Purchasing, PP perlu membuat paket dengan mengikuti langkah-langkah berikut:

1. Pilih menu **Etalase Produk**, akan ditampilkan daftar kategori etalase produk. Selain melalui menu Etalase Produk, untuk memilih etalase dapat juga melalui **Kategori Etalase Produk** pada halaman **beranda**.

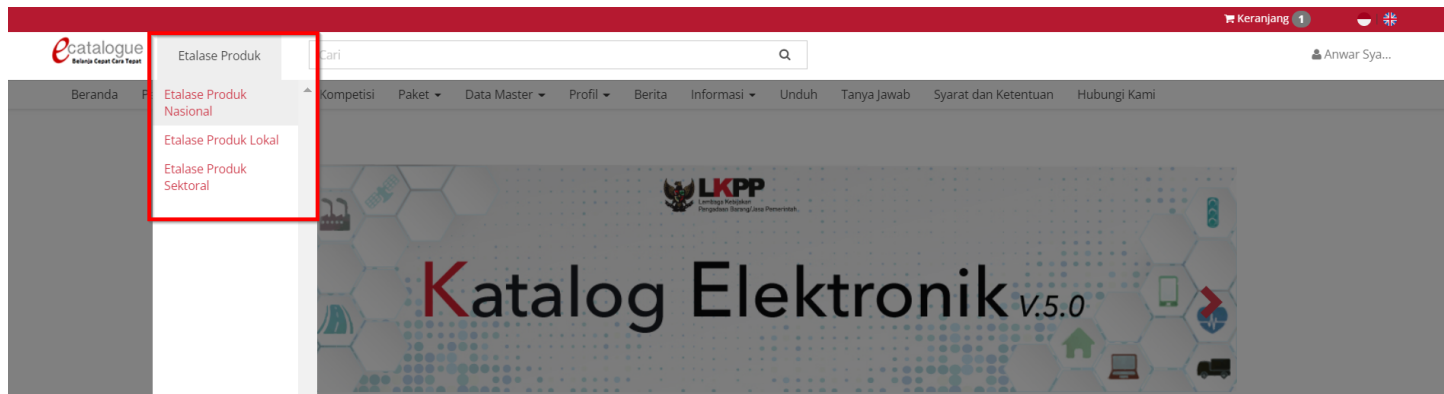

Gambar 5. Pilih Etalase dari Menu Etalase Produk

Katalog Elektronik v.5.0

Nasional Lokal Sektoral KUMKM Inovasi TKDN

Pengumuman Lihat Selengkapnya

Kategori	Judul	Detail Produk	Tanggal Mulai	Tanggal Akhir
Lokal	Makanan Sedap Bangka Belitung	Etalase Produk : Makanan dan Minuman Provinsi K...	29 Juli 2022	
Lokal	Trial UAT	Etalase Produk : Hotmix Provinsi Jawa Barat	14 Juli 2022	31 Desember 2022
Sektoral	Pendaftaran Penyedia Atap Solar PVROOF UAT	Etalase Produk : Atap Solar PVROOF	10 Juli 2022	31 Desember 2022
Sektoral	Pendaftaran Penyedia Etalase Produk Rumah Tapak RI...	Etalase Produk : Rumah Tapak RISHA T-36	14 Juli 2022	

Gambar 6. Pilih Etalase dari Halaman Beranda

2. Pilih kategori etalase sesuai dengan produk yang akan dibeli

Menampilkan 25 data

Pencarian

No.	Nama Etalase Produk
1.	Pemerintah Daerah Kabupaten Bireuen
2.	Pemerintah Daerah Kabupaten Garut
3.	Pemerintah Daerah Kabupaten Indramayu
4.	Pemerintah Daerah Kabupaten Magelang
5.	Pemerintah Daerah Kabupaten Sidoarjo
6.	Pemerintah Daerah Kota Bandung
7.	Pemerintah Daerah Kota Banjarmasin
8.	Pemerintah Daerah Kota Bogor
9.	Pemerintah Daerah Kota Medan
10.	Pemerintah Daerah Kota Semarang

Gambar 7. Halaman Daftar Etalase Lokal

3. Filter produk sesuai kebutuhan, akan ditampilkan daftar produk sesuai dengan filter yang telah dilakukan

The screenshot shows a web interface for product listings. On the left is a filter sidebar with the following sections:

- Usaha Kecil Menengah (UKM)** (checked)
- Kategori**: Semua Kategori, Makanan Prasmanan, Makanan Siap Saji
- Nama Produk**: Nama Produk
- Jenis Produk**: Pilih Semua
- Penyedia**: PT Philips Indonesia
- Merek**: Pilih Semua
- TKDN**: Pilih Semua
- Harga**: Harga Minimum (Rp), Harga Maksimum (Rp)
- Tampilkan** (button)

On the right, there is a sorting dropdown: "Urutkan Berdasarkan A-Z". The main content area displays three product cards:

Product Name	Price	TKDN (%)	BMP	TKDN + BMP
Chitos Nasional	IDR 800,000.00	n/a	n/a	n/a
Nastar Premium	IDR 5,900.00	n/a	n/a	n/a
EKOMED Kasa Hidrofil New	IDR 10,000,000.00	n/a	n/a	n/a

Each card includes a "Beli" button, a "Bandingkan" button, and a "Bagikan" button with social media icons.

Gambar 8. Halaman Daftar Produk

4. Jika penyedia yang memiliki produk masuk dalam **daftar hitam**, maka produk tidak dapat dibeli

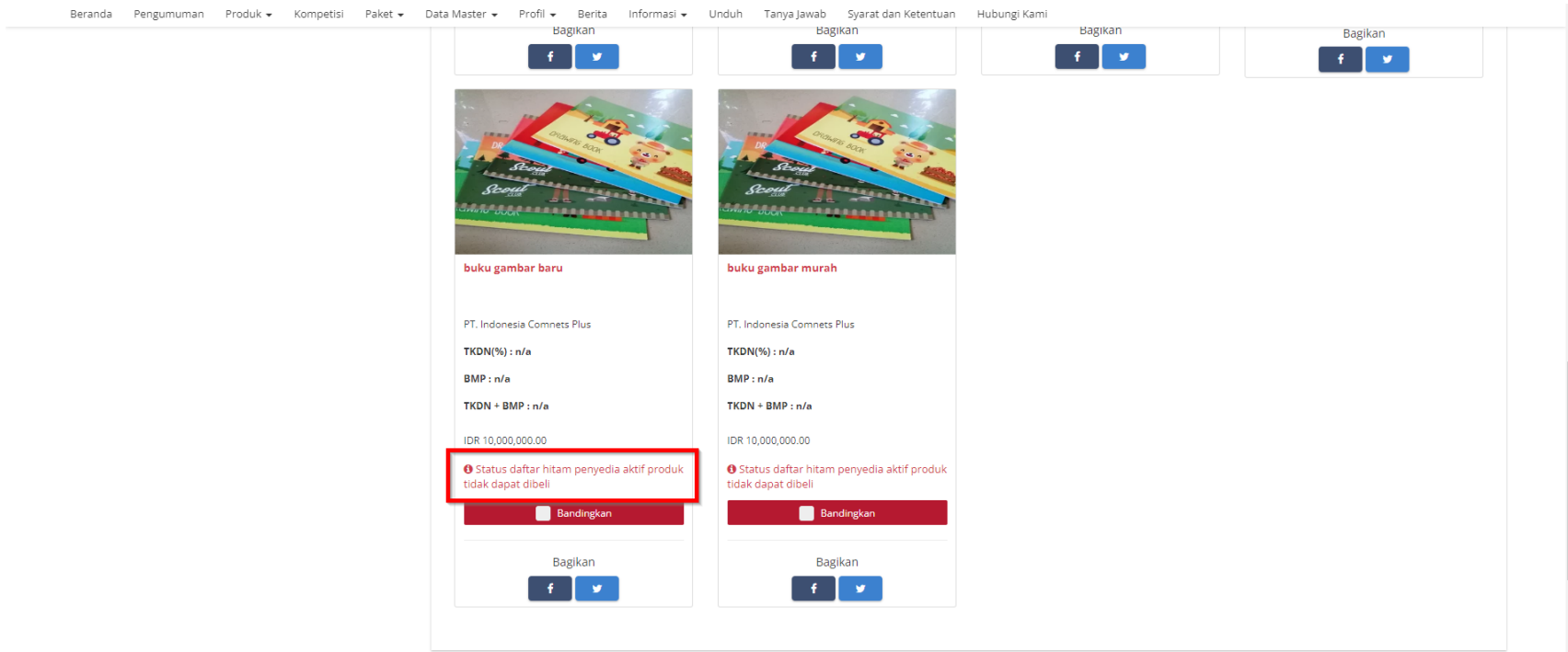

Gambar 9. Halaman Daftar Produk - Beli

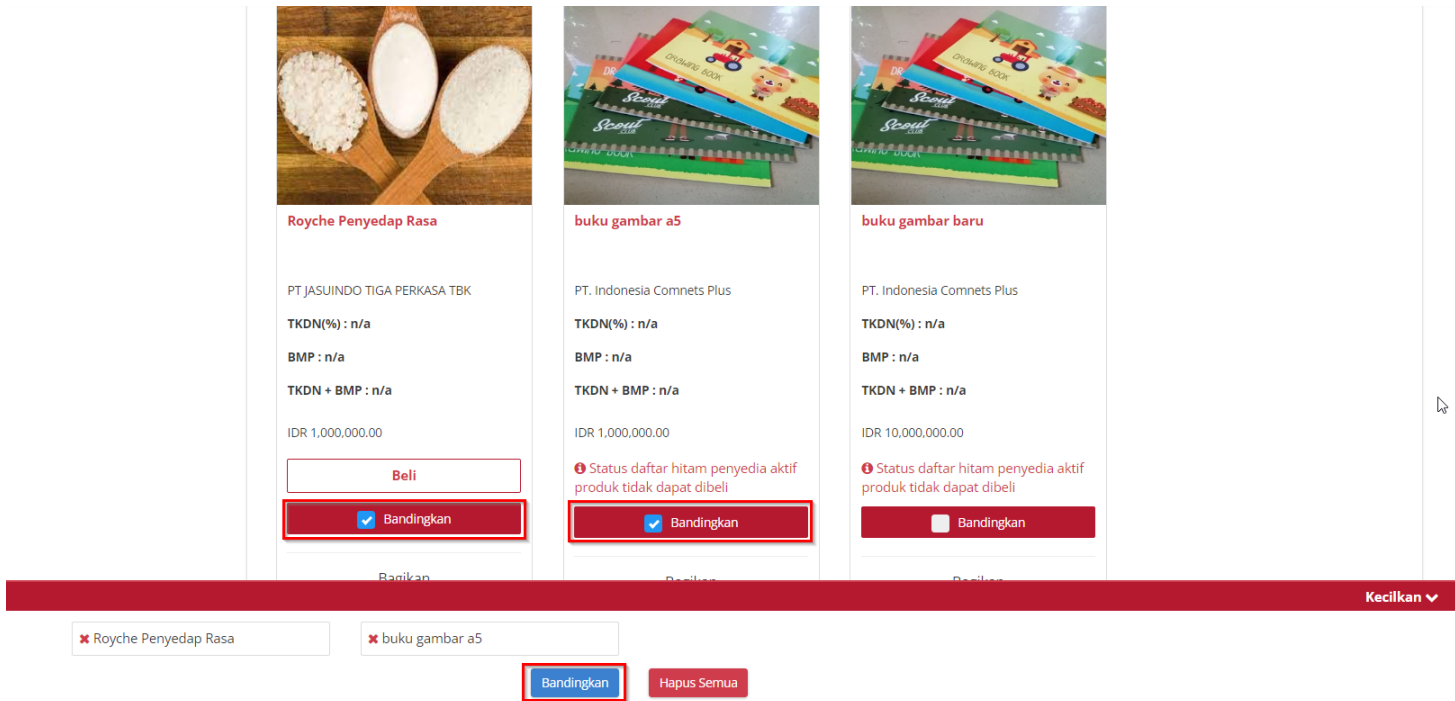

- 5. PP juga bisa membandingkan produk, maksimal membandingkan 3 produk.
- 6. Centang pada kolom bandingkan pada produk yang ingin dibandingkan, Kemudian Klik Tombol **Bandingkan**



Gambar 10. Halaman Daftar Produk - Membandingkan

7. Apabila salah satu produk yang dibandingkan **berstatus daftar hitam**, maka produk yang daftar hitam tidak dapat dibeli.

Beranda > Perbandingan

	
buku gambar a5	Royche Penyedap Rasa
Rp 1.000.000,00	Rp 1.000.000,00
Penyedia : PT. Indonesia Comnets Plus	Penyedia : PT JASUINDO TIGA PERKASA TBK
Wilayah Jual : NASIONAL	Wilayah Jual : NASIONAL
Merek :	Merek : Royche
No. Produk : 0139900000-PTK-002124943	No. Produk : 3541002999-PTK-002126631
Deskripsi Produk : buku	Deskripsi Produk : Penyedap Rekomendasi
	Beli

Gambar 11. Hasil Perbandingan

8. Klik **Beli** pada salah satu produk yang akan dibeli

The screenshot shows a web interface for a product catalog. On the left is a filter sidebar with sections: 'Usaha Kecil Menengah (UKM)', 'Kategori' (with 'Semua Kategori' selected), 'Makanan Prasmanan', 'Makanan Siap Saji', 'Nama Produk' (text input), 'Jenis Produk' (dropdown), 'Penyedia' (dropdown), 'Merek' (dropdown), 'TKDN' (dropdown), and 'Harga' (minimum and maximum price inputs). A 'Tampilkan' button is at the bottom of the filter. The main area displays three product cards: 'Chitos Nasional' (IDR 800,000.00), 'Nastar Premium' (IDR 5,900.00), and 'EKOMED Kasa Hidrofil New' (IDR 10,000,000.00). Each card includes a 'Beli' button, a 'Bandingkan' button, and social media sharing options. The 'Beli' button for 'Chitos Nasional' is highlighted with a red box. A 'Urutkan Berdasarkan A-Z' dropdown is in the top right.

Gambar 12. Halaman Daftar Produk - Beli

9. Isikan jumlah produk sesuai kebutuhan, lalu klik **Tambah**.

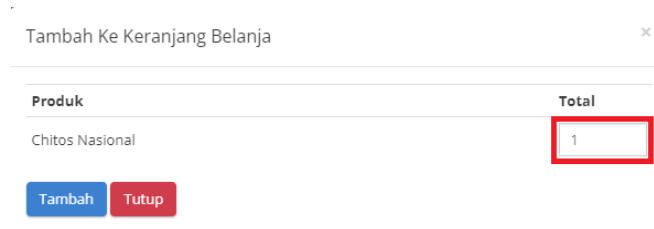

Gambar 13. Halaman Tambah Ke Keranjang Belanja - Tambah Jumlah Produk

10. Produk yang ditambahkan akan masuk ke dalam keranjang belanja, tekan **Keranjang** pada pojok kanan atas untuk melihat keranjang belanja.

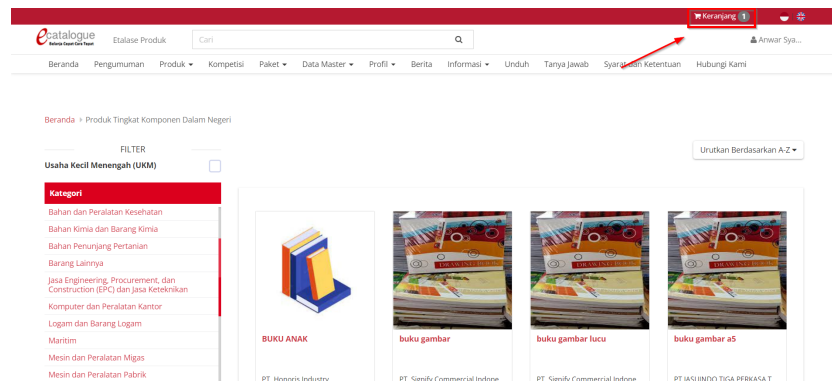





Gambar 14. Melihat Keranjang Belanja

Keranjang Belanja

> ABANE.SUCCULENT - KUMKM (Koperasi, Usaha Mikro, Kecil, dan Menengah) - IDR

> PT Philips Indonesia - Makanan dan Minuman Kabupaten Indramayu - IDR

	Chitos Nasional	Kuantitas	Harga Satuan	Total Harga	
		<input type="text" value="7"/>	<input type="text" value="Rp800,000.00"/>	<input type="text" value="Rp5,600,000.00"/>	

 Hapus Semua  Verifikasi Penyedia  Buat Paket Total Keseluruhan: Rp 5,600,000

> Dharma Wangsa Consultant - Makanan dan Minuman Kabupaten Indramayu - IDR

> PT Mora Telematika Indonesia - Alat Kesehatan 2019 - IDR

> GE OPERATIONS INDONESIA - Alat Kesehatan 2019 - IDR



> PT. PUTRA AWAN MANDIRI - Obat (nas) - IDR



Gambar 15. Halaman Keranjang Belanja

11. Jika terdapat produk dengan penyedia dalam status **daftar hitam aktif** pada keranjang belanja, maka paket tidak dapat dibuat.

Keranjang Belanja

> PT. Fokus Indo Lighting - Produk Tingkat Komponen Dalam Negeri - IDR

	buku gambar murah	Kuantitas	Harga Satuan	Total Harga	
	<div style="border: 2px solid red; padding: 2px;">❗ Status daftar hitam penyedia aktif produk tidak dapat dibeli</div>	<input type="text" value="1"/>	<input type="text" value="Rp10,000,000.00"/>	<input type="text" value="Rp10,000,000.00"/>	

 Hapus Semua  Verifikasi Penyedia Total Keseluruhan: Rp 10,000,000

Gambar 16. Halaman Keranjang Belanja - Barang Tidak dapat dibeli

5.3 Verifikasi Penyedia

Fitur Verifikasi Penyedia merupakan fitur pada paket yang dapat digunakan untuk verifikasi penyedia yang akan menyediakan paket. Untuk melakukan verifikasi penyedia, ikuti langkah berikut;

1. Klik Keranjang

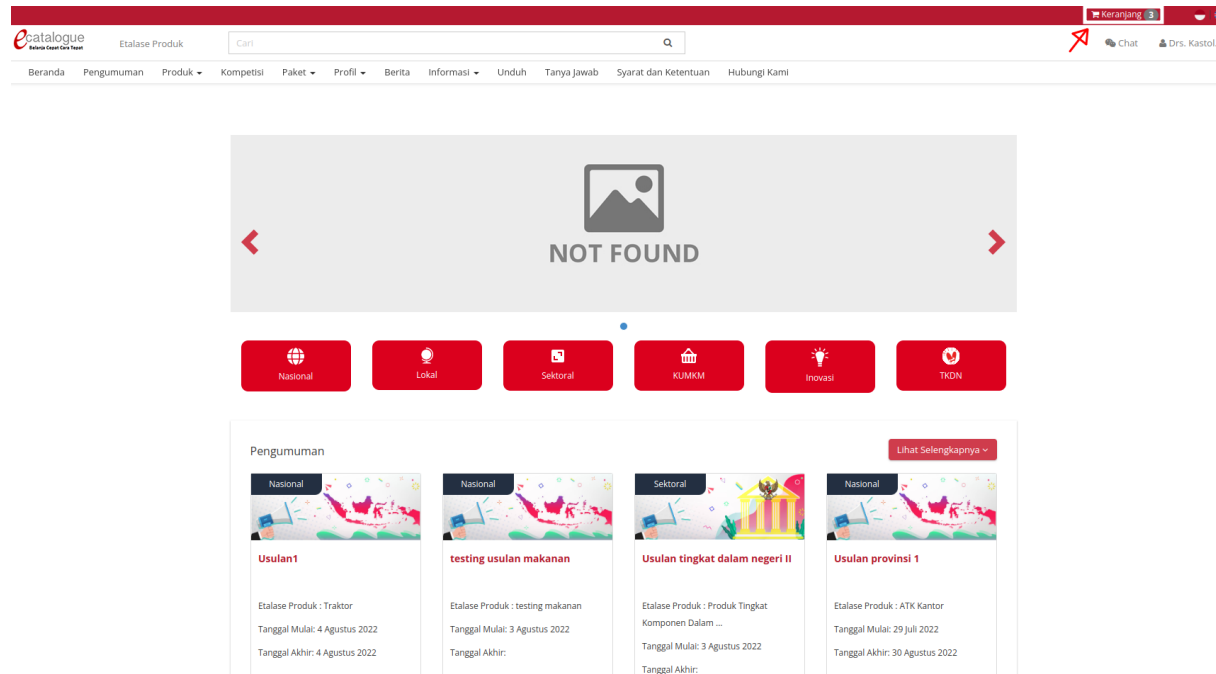

Gambar 17. Halaman Beranda Katalog Elektronik - Menu Keranjang

2. Klik salah satu **Produk** pada halaman **Keranjang Belanja**

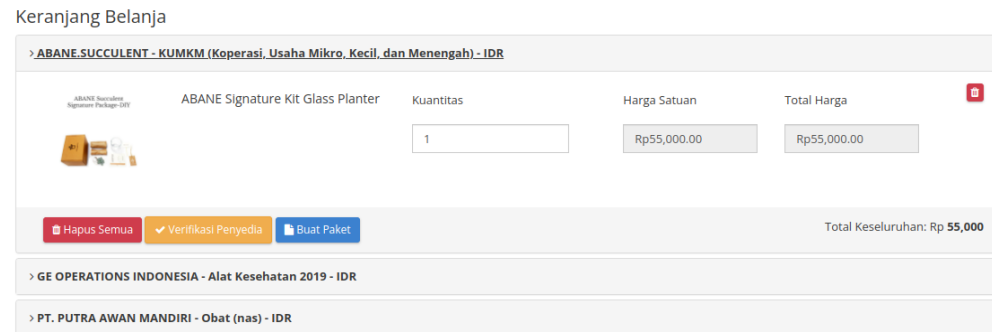

Gambar 18. Halaman Keranjang Belanja

3. Klik **Verifikasi Penyedia**

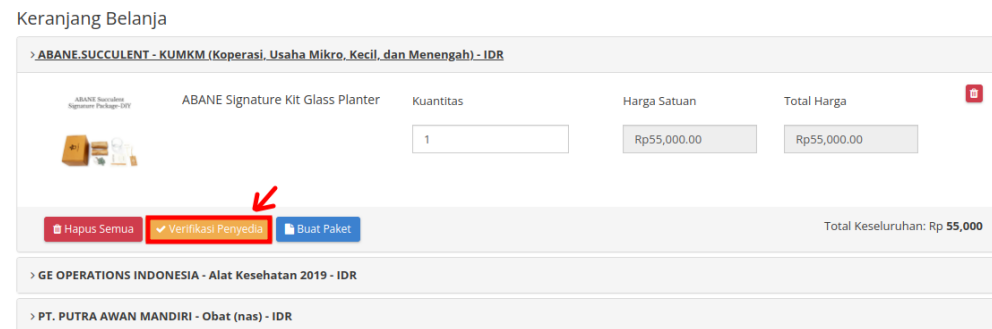

Gambar 19. Halaman Keranjang Belanja - Klik Verifikasi Penyedia

4. Akan muncul halaman Verifikasi Penyedia yang terdiri dari **Kontrak Penyedia**, **Data SiKaP Penyedia** dan **Status Daftar Hitam**.

Kontrak Penyedia

No.	Persyaratan Pencantuman Barang / Jasa	Tanggal Persetujuan	Berlaku Sampai	Dokumen	Verifikasi Oleh Sistem
1	Syarat dan Ketentuan Penyedia Katalog Elektronik	2022-07-04 10:25:59.0	2022-07-04 - Tidak Terbatas	Lihat	✓

Gambar 20. Halaman Verifikasi Penyedia - Kontrak Penyedia

Data SiKap Penyedia

[Sinkronisasi SiKap](#)

[Izin Usaha](#) [Pajak](#) [Akta](#)

No.	Izin Usaha	No. Surat	Berlaku Sampai	Sumber Data	Instansi Penerbit	Status dari SiKap	Dokumen	Verifikasi PP/PPK	Riwayat Verifikasi
1	Surat Izin Usaha Perdagangan (SIUP)	EMS 663472	2023-09-03 00:00:00.0	LKPP	BSI	Tidak Diverifikasi		<input type="checkbox"/>	Lihat
2	Surat Izin Usaha Perdagangan (SIUP)	ISO_45001:2018_OH5_622211	2023-11-26 00:00:00.0	LKPP	BSI The British Standards Institution	Tidak Diverifikasi		<input type="checkbox"/>	Lihat
3	Surat Izin Usaha Perdagangan (SIUP)	ISO 14001:2015 EMS 663472	2023-09-23 00:00:00.0	LKPP	BSI The British Standards Institution	Tidak Diverifikasi		<input type="checkbox"/>	Lihat
4	Surat Izin Usaha Perdagangan (SIUP)	ISO 9001:2015 FS 601972	2023-09-13 00:00:00.0	LKPP	BSI The British Standards Institution	Tidak Diverifikasi		<input type="checkbox"/>	Lihat
5	Surat Izin Usaha Perdagangan (SIUP)	ISO_20000-1:2011_JTMS_690443	2022-10-17 00:00:00.0	SiKaP LKPP	BSI The British Standards Institution	Tidak Diverifikasi		<input type="checkbox"/>	Lihat
6	Nomor Induk Berusaha (NIB)	8120009912314	9999-12-31 00:00:00.0	LKPP	Lembaga Pengelola dan Penyelenggara OSS	Tidak Diverifikasi		<input type="checkbox"/>	Lihat
7	Surat Izin Usaha Perdagangan (SIUP)	ISO_27001_2013_IS 601584	2022-11-01 00:00:00.0	LKPP	BSI The British Standards Institution	Tidak Diverifikasi		<input type="checkbox"/>	Lihat
8	Sertifikat Badan Usaha (SBU)	0429036	9999-01-31 00:12:00.0	LKPP	LPJK Provinsi DKI Jakarta	Tidak Diverifikasi		<input type="checkbox"/>	Lihat
9	Sertifikat Badan Usaha (SBU)	0429035	9999-01-31 00:12:00.0	LKPP	LPJK Provinsi DKI Jakarta	Tidak Diverifikasi		<input type="checkbox"/>	Lihat
10	Nomor Induk Berusaha (NIB)	8120009912314	9999-01-31 00:12:00.0	LKPP	Lembaga Pengelola dan Penyelenggara OSS	Tidak Diverifikasi		<input type="checkbox"/>	Lihat
11	Surat Izin Usaha Perdagangan (SIUP)	1072/AC.1.7/31.71/-1.824.27/e/2018	9999-01-31 00:12:00.0	LKPP	Kantor PTSP Jakarta Pusat	Tidak Diverifikasi		<input type="checkbox"/>	Lihat

Gambar 21. Halaman Verifikasi Penyedia - Data SiKaP Penyedia

Status Daftar Hitam

Nama Penyedia	NPWP	Status Blacklist	Tanggal Mulai	Tanggal Selesai	URL Inaproc	Verifikasi Oleh Sistem
PT Mora Telematika Indonesia	19738863007000	Tidak Aktif	-	-	-	✓

Gambar 22. Halaman Verifikasi Penyedia - Status Daftar Hitam

- Klik **Sinkronisasi SIKap**, lalu centang **Checkbox** pada bagian **Verifikasi PP/PPK**. Untuk melakukan verifikasi Pajak dapat dilakukan verifikasi pada tab **Pajak** dan untuk melakukan verifikasi Akta dapat dilakukan verifikasi pada tab **Akta**.

Data SIKap Penyedia ¹

[Sinkronisasi SIKap](#)

Izin Usaha Pajak Akta

No.	Izin Usaha	No. Surat	Berlaku Sampai	Sumber Data	Instansi Penerbit	Status Verifikasi	Dokumen	Verifikasi PP/PPK	Riwayat Verifikasi
1.	Sertifikat Badan Usaha (SBU)	754.1.2.209.B.1E.3172.116	2021-09-02 00:00:00.0	LKPP	PT. AK LIMA Akreditasi Menteri Energi dan Sumber Daya Mineral Republik Indonesia	Tidak Diverifikasi		<input type="checkbox"/>	Lihat
2.	Sertifikat Badan Usaha (SBU)	0.3175.06.002.1.09.602248	2022-07-17 00:00:00.0	LPJK	LPJK	Tidak Diverifikasi		<input type="checkbox"/>	Lihat
3.	Sertifikat Badan Usaha (SBU)	0.3175.07.002.1.09.602248	2022-07-17 00:00:00.0	LPJK	LPJK	Tidak Diverifikasi		<input type="checkbox"/>	Lihat
4.	Tanda Daftar Perusahaan (TDP)	4763/AJ.003/DJPD/2018	2023-10-23 00:00:00.0	LKPP	Kementerian Perhubungan Direktorat Jenderal Perhubungan Darat (TD-BUPPI)	Tidak Diverifikasi		<input type="checkbox"/>	Lihat
5.	Tanda Daftar Perusahaan (TDP)	3980/AJ.003/DJPD/2019 (TD-BUPPJ)	2024-10-08 00:00:00.0	LKPP	Kementerian Perhubungan Direktorat Jenderal Perhubungan Darat	Tidak Diverifikasi		<input type="checkbox"/>	Lihat
6.	Sertifikat Badan Usaha (SBU)	013/AB.4.7/31.72/-1.824.15/2018	2021-10-30 00:00:00.0	LKPP	Unit Pelaksana Pelayanan Terpadu Satu Pintu Kota Administrasi Jakarta Utara	Tidak Diverifikasi		<input type="checkbox"/>	Lihat
7.	Sertifikat Badan Usaha (SBU)	752.1.2.213.B.1C.3172.116	2021-09-02 00:00:00.0	LKPP	PT. AK LIMA Akreditasi Menteri Energi dan Sumber Daya Mineral	Tidak Diverifikasi		<input type="checkbox"/>	Lihat
8.	Surat Izin Tempat Usaha (SITU)	278/27.1BU.1/31.72.06.1002/-071.562/e/2018	2023-07-25 00:00:00.0	LKPP	Unit Pelaksana Pelayanan Terpadu Satu Pintu Kelurahan Pegangsaan Dua	Tidak Diverifikasi		<input type="checkbox"/>	Lihat
9.	Sertifikat Badan Usaha (SBU)	0-3175-09-007-1-09-602248 (Elektrikal Mekanikal)	2022-05-15 00:00:00.0	LKPP	LPJK	Tidak Diverifikasi		<input type="checkbox"/>	Lihat

²

Gambar 23. Halaman Verifikasi Penyedia - Verifikasi Izin Usaha

6. PP juga dapat membatalkan verifikasi penyedia dengan Klik **Checkbox** Verifikasi PP dengan status Diverifikasi

No.	Izin Usaha	No. Surat	Berlaku Sampai	Sumber Data	Instansi Penerbit	Status dari Sikap	Dokumen	Verifikasi PP/PPK	Riwayat Verifikasi
1	Surat Izin Usaha Perdagangan (SIUP)	EMS 663472	2023-09-03 00:00:00.0	LKPP	BSI	Diverifikasi		<input checked="" type="checkbox"/>	Lihat
2	Surat Izin Usaha Perdagangan (SIUP)	ISO_45001:2018_OHS_622211	2023-11-26 00:00:00.0	LKPP	BSI The British Standards Institution	Diverifikasi		<input checked="" type="checkbox"/>	Lihat
3	Surat Izin Usaha Perdagangan (SIUP)	ISO 14001:2015 EMS 663472	2023-09-23 00:00:00.0	LKPP	BSI The British Standards Institution	Diverifikasi		<input checked="" type="checkbox"/>	Lihat
4	Surat Izin Usaha Perdagangan (SIUP)	ISO 9001:2015 FS 601972	2023-09-13 00:00:00.0	LKPP	BSI The British Standards Institution	Tidak Diverifikasi		<input type="checkbox"/>	Lihat
5	Surat Izin Usaha Perdagangan (SIUP)	ISO_20000-1:2011_ITMS_690443	2022-10-17 00:00:00.0	SIKaP LKPP	BSI The British Standards Institution	Tidak Diverifikasi		<input type="checkbox"/>	Lihat
6	Nomor Induk Berusaha (NIB)	8120009912314	9999-12-31 00:00:00.0	LKPP	Lembaga Pengelola dan Penyelenggara OSS	Tidak Diverifikasi		<input type="checkbox"/>	Lihat
7	Surat Izin Usaha Perdagangan (SIUP)	ISO_27001_2013_IS 601584	2022-11-01 00:00:00.0	LKPP	BSI The British Standards Institution	Tidak Diverifikasi		<input type="checkbox"/>	Lihat
8	Sertifikat Badan Usaha (SBU)	0429036	9999-01-31 00:12:00.0	LKPP	LPJK Provinsi DKI Jakarta	Tidak Diverifikasi		<input type="checkbox"/>	Lihat
9	Sertifikat Badan Usaha (SBU)	0429035	9999-01-31 00:12:00.0	LKPP	LPJK Provinsi DKI Jakarta	Tidak Diverifikasi		<input type="checkbox"/>	Lihat

Gambar 24. Halaman Verifikasi Penyedia - Verifikasi Izin Usaha yang Telah Diverifikasi

7. Lengkapi *field* alasan pembatalan verifikasi dan klik **Ya**

Data Sikap Penyedia

[Sinkronisasi SIKap](#)

[Izin Usaha](#) [Pajak](#) [Akta](#)

No.	Izin Usaha	No. Surat	Berlaku Sampai	Sumber Data	Instansi Penerbit	Status dari Sikap	Dokumen	Verifikasi PP/PPK	Riwayat Verifikasi
1	Surat Izin Usaha Perdagangan (SIUP)	EMS 663472	2023-09-03 00:00:00.0	LKPP	BSI	Diverifikasi		<input checked="" type="checkbox"/>	Lihat
2	Surat Izin Usaha Perdagangan (SIUP)	ISO_45001:2018_OHS_622211	2023-11-26 00:00:00.0	LKPP	BSI The British Standards Institution	Diverifikasi		<input checked="" type="checkbox"/>	Lihat
3	Surat Izin Usaha Perdagangan (SIUP)	ISO 14001:2015 EMS 663472	2023-09-23 00:00:00.0	LKPP	BSI The British Standards Institution	Diverifikasi		<input checked="" type="checkbox"/>	Lihat
4	Surat Izin Usaha Perdagangan (SIUP)	ISO 9001:2015 FS 601972	2023-09-13 00:00:00.0	LKPP	BSI The British Standards Institution	Tidak Diverifikasi		<input type="checkbox"/>	Lihat
5	Surat Izin Usaha Perdagangan (SIUP)	ISO_20000-1:2011_ITMS_690443	2022-10-17 00:00:00.0	SIKaP LKPP	BSI The British Standards Institution	Tidak Diverifikasi		<input type="checkbox"/>	Lihat
6	Nomor Induk Berusaha (NIB)	8120009912314	9999-12-31 00:00:00.0	LKPP	Lembaga Pengelola dan Penyelenggara OSS	Tidak Diverifikasi		<input type="checkbox"/>	Lihat
7	Surat Izin Usaha Perdagangan (SIUP)	ISO_27001_2013_IS 601584	2022-11-01 00:00:00.0	LKPP	BSI The British Standards Institution	Tidak Diverifikasi		<input type="checkbox"/>	Lihat
8	Sertifikat Badan Usaha (SBU)	0429036	9999-01-31 00:12:00.0	LKPP	LPJK Provinsi DKI Jakarta	Tidak Diverifikasi		<input type="checkbox"/>	Lihat
9	Sertifikat Badan Usaha (SBU)	0429035	9999-01-31 00:12:00.0	LKPP	LPJK Provinsi DKI Jakarta	Tidak Diverifikasi		<input type="checkbox"/>	Lihat
10	Nomor Induk Berusaha (NIB)	8120009912314	9999-01-31 00:12:00.0	LKPP	Lembaga Pengelola dan Penyelenggara OSS	Tidak Diverifikasi		<input type="checkbox"/>	Lihat

Apakah anda yakin akan membatalkan verifikasi?

Alasan *

Gambar 25. Halaman Verifikasi Penyedia - Konfirmasi Pembatalan verifikasi

5.4 Memproses Paket

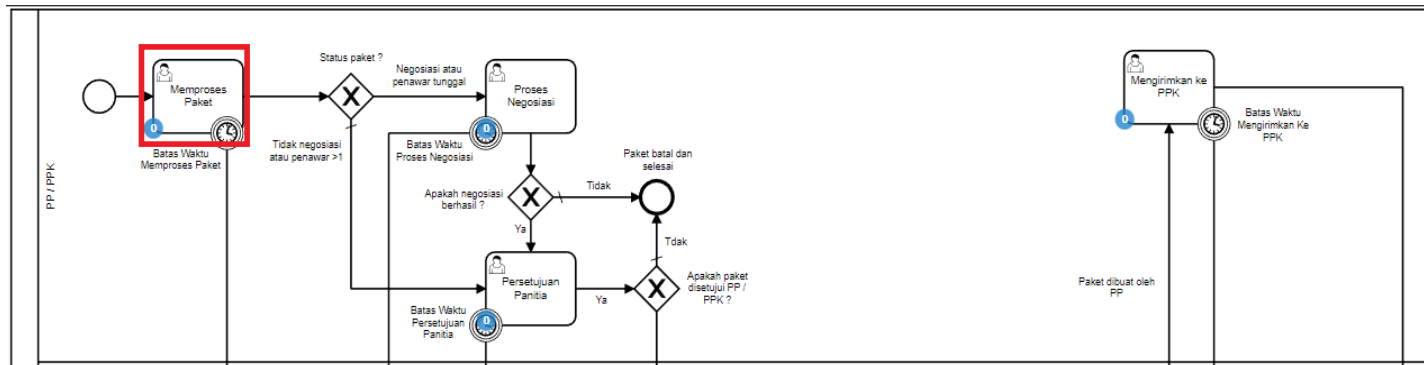

Gambar 26. Alur BPMN E-Purchasing - Memproses Paket

5.4.1 Proses Paket dari Keranjang

Proses Memproses Paket artinya paket siap untuk diproses. Jika klik tombol untuk memulai proses paket maka paket akan diproses lebih lanjut. Untuk memproses paket dapat dilakukan sesuai langkah-langkah berikut:

1. Buka halaman **keranjang** pada pojok kanan atas.

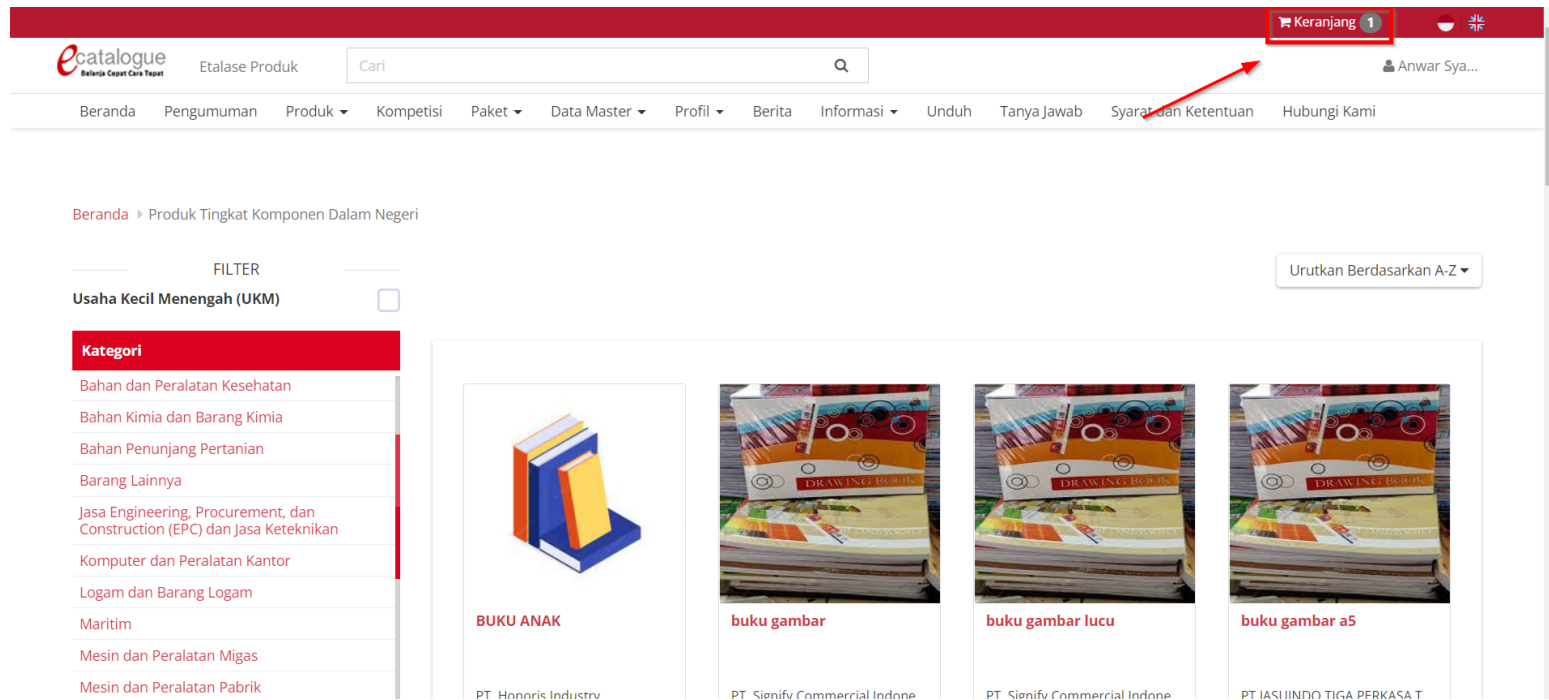



Gambar 27. Halaman Keranjang Belanja



2. Pilih salah satu produk yang akan dibeli. Pada halaman keranjang belanja PP dapat menambahkan kuantitas produk pada field kuantitas. Klik tombol  pada produk barang/jasa untuk menghapus produk barang/jasa atau pilih Hapus Semua untuk menghapus semua produk barang/jasa dalam Keranjang Belanja.

Keranjang Belanja

> ABANE.SUCCULENT - KUMKM (Koperasi, Usaha Mikro, Kecil, dan Menengah) - IDR

> PT Philips Indonesia - Makanan dan Minuman Kabupaten Indramayu - IDR

	Chitos Nasional	Kuantitas	Harga Satuan	Total Harga	
		<input type="text" value="7"/>	Rp800,000.00	Rp5,600,000.00	

 Hapus Semua  Verifikasi Penyedia  Buat Paket

Total Keseluruhan: Rp 5,600,000

> Dharma Wangsa Consultant - Makanan dan Minuman Kabupaten Indramayu - IDR

> PT Mora Telematika Indonesia - Alat Kesehatan 2019 - IDR

> GE OPERATIONS INDONESIA - Alat Kesehatan 2019 - IDR

> PT. PUTRA AWAN MANDIRI - Obat (nas) - IDR



Gambar 28. Halaman Keranjang Belanja - Produk



3. Klik **Buat Paket**

Keranjang Belanja

> ABANE.SUCCULENT - KUMKM (Koperasi, Usaha Mikro, Kecil, dan Menengah) - IDR

> PT Philips Indonesia - Makanan dan Minuman Kabupaten Indramayu - IDR

	Chitos Nasional	Kuantitas	Harga Satuan	Total Harga	
		<input type="text" value="7"/>	<input type="text" value="Rp800,000.00"/>	<input type="text" value="Rp5,600,000.00"/>	

   Total Keseluruhan: Rp 5,600,000

> Dharma Wangsa Consultant - Makanan dan Minuman Kabupaten Indramayu - IDR

> PT Mora Telematika Indonesia - Alat Kesehatan 2019 - IDR





> GE OPERATIONS INDONESIA - Alat Kesehatan 2019 - IDR

> PT. PUTRA AWAN MANDIRI - Obat (nas) - IDR

Gambar 29. Halaman Keranjang Belanja - Buat Paket

4. Apabila Penyedia **Aktif Daftar Hitam**, maka tidak dapat membuat paket.

> PT JASUINDO TIGA PERKASA TBK - Jasa Sewa - Kota Jakarta Selatan - IDR

	Laptop	Kuantitas	Harga Satuan	Total Harga	
	Status daftar hitam penyedia aktif produk tidak dapat dibeli	<input type="text" value="50"/>	<input type="text" value="Rp5,000,000.00"/>	<input type="text" value="Rp250,000,000.00"/>	

Total Keseluruhan: Rp 250,000,000

Gambar 30. Halaman Keranjang Belanja - Buat Paket - Penyedia Aktif Daftar Hitam

5. Akan muncul halaman Form Persetujuan, kemudian centang **checkbox** **Telah Memeriksa** dan tambahkan Catatan

Form Persetujuan ✕

1. Bahwa berdasarkan Pasal 85 dan Pasal 86 Undang-Undang Nomor 3 Tahun 2014 Tentang Perindustrian, disebutkan bahwa **produk dalam negeri wajib digunakan** oleh:

- a. **lembaga negara, kementerian, lembaga pemerintah nonkementerian, dan satuan kerja perangkat daerah** dalam pengadaan barang/jasa apabila sumber pembiayaannya berasal dari anggaran pendapatan dan belanja negara, anggaran pendapatan dan belanja daerah, termasuk pinjaman atau hibah dari dalam negeri atau luar negeri; dan
- b. **badan usaha milik negara, badan usaha milik daerah, dan badan usaha swasta** dalam pengadaan barang/jasa yang pembiayaannya berasal dari anggaran pendapatan dan belanja negara, anggaran pendapatan dan belanja daerah dan/atau pekerjaannya dilakukan melalui pola kerja sama antara Pemerintah dengan badan usaha swasta dan/atau mengusahakan sumber daya yang dikuasai negara.

2. Sehubungan dengan ketentuan sebagaimana dimaksud pada Angka 1 (satu), dengan ini kami selaku **Pejabat Pengadaan/Pejabat Pembuat Komitmen menyatakan** telah mempertimbangkan kewajiban penggunaan produk dalam negeri dalam proses pengadaan barang/jasa yang akan kami laksanakan.

3. Apabila produk yang kami gunakan bukan produk dalam negeri, maka kami selaku **Pejabat Pengadaan/Pejabat Pembuat Komitmen** bersedia untuk memberikan alasan/keterangan yang dapat dipertanggung jawabkan.

4. Pernyataan ini disetujui tanpa ada paksaan dari pihak manapun.

Telah Memeriksa

Catatan

✕ Batal Simpan

Gambar 31. Halaman Form Persetujuan

6. Klik Simpan

Form Persetujuan

1. Bahwa berdasarkan Pasal 85 dan Pasal 86 Undang-Undang Nomor 3 Tahun 2014 Tentang Perindustrian, disebutkan bahwa **produk dalam negeri wajib digunakan** oleh:
 - a. **lembaga negara, kementerian, lembaga pemerintah nonkementerian, dan satuan kerja perangkat daerah** dalam pengadaan barang/jasa apabila sumber pembiayaannya berasal dari anggaran pendapatan dan belanja negara, anggaran pendapatan dan belanja daerah, termasuk pinjaman atau hibah dari dalam negeri atau luar negeri; dan
 - b. **badan usaha milik negara, badan usaha milik daerah, dan badan usaha swasta** dalam pengadaan barang/jasa yang pembiayaannya berasal dari anggaran pendapatan dan belanja negara, anggaran pendapatan dan belanja daerah dan/atau pekerjaannya dilakukan melalui pola kerja sama antara Pemerintah dengan badan usaha swasta dan/atau mengusahakan sumber daya yang dikuasai negara.
2. Sehubungan dengan ketentuan sebagaimana dimaksud pada Angka 1 (satu), dengan ini kami selaku **Pejabat Pengadaan/Pejabat Pembuat Komitmen menyatakan** telah mempertimbangkan kewajiban penggunaan produk dalam negeri dalam proses pengadaan barang/jasa yang akan kami laksanakan.
3. Apabila produk yang kami gunakan bukan produk dalam negeri, maka kami selaku **Pejabat Pengadaan/Pejabat Pembuat Komitmen** bersedia untuk memberikan alasan/keterangan yang dapat dipertanggung jawabkan.
4. Pernyataan ini disetujui tanpa ada paksaan dari pihak manapun.

Telah Memeriksa

Catatan

Gambar 32. Halaman Form Persetujuan - Simpan

7. **Unggah Dokumen Persiapan Purchasing, Ceklis** pada kolom yang dokumennya terpenuhi kemudian unggah dokumen persiapan purchasing pada kolom **Unggah File Dokumen Persiapan** kemudian klik **Berikutnya**. Untuk kolom yang memiliki bintang maka wajib di ceklis dan untuk kolom yang tidak memiliki bintang maka tidak wajib di ceklis.

Buat Paket - PT. Indonesia Comnets Plus

- 1 Dokumentasi Persiapan Purchasing — 2 Pilih RUP — 3 Informasi K/L/PD — 4 Data PP/Pemesan — 5 Pilih PPK/Pembeli — 6 Daftar Produk

Dokumentasi Persiapan Purchasing

Prioritas Penggunaan Produk dari Penyedia Usaha Kecil serta Koperasi Edit*
Produk yang dipilih merupakan Produk dari Penyedia Usaha Kecil serta Koperasi sesuai dengan ketentuan yang berlaku

Pengumpulan Referensi Harga*
PPK/PP sudah mengumpulkan Referensi Harga dan Produk yang dipilih merupakan Produk dengan Harga Terendah

Prioritas Penggunaan Produk Dalam Negeri*
Produk yang dipilih merupakan Produk Dalam Negeri (PDN) sesuai dengan urutan Prioritas dan ketentuan yang berlaku

Spesifikasi Teknis*
Produk yang dipilih merupakan Produk yang sesuai dengan Spesifikasi yang ditetapkan oleh PPK

Unggah File Dokumen Persiapan*
Dummy File 1.pdf

*Format file yang diizinkan .pdf, .png, .jpg, .jpeg, .zip, .rar dan maks ukuran file 10MB

Sebelumnya

8. Cari RUP sesuai kebutuhan

Cari RUP dapat dilakukan berdasarkan Nomor dan Nama RUP. Pastikan RUP di sirup.lkpp.go.id metode pemilihannya adalah e-Purchasing dan sudah diumumkan. Apabila Nomor dan Nama RUP tidak muncul, perlu dipilih Tahun Anggaran terlebih dahulu.

Beranda > Keranjang Belanja > Buat Paket

Buat Paket - PT. Indonesia Comnets Plus

1 Dokumentasi Persiapan Purchasing — 2 **Pilih RUP** — 3 Informasi K/L/PD — 4 Data PP/Pemesan — 5 Pilih PPK/Pembeli — 6 Daftar Produk

Pilih RUP

Nomor	RUP	Tahun Anggaran	Jenis Instansi	Instansi	Satuan Kerja	Pagu Anggaran
<input type="text" value="Nomor"/>	<input type="text" value="Nama"/>	<input type="text" value="Silahkan Pilih"/>				
50284981	Paket Tahun Jamak 2023	0	LEMBAGA	Lembaga Kebijakan Pengadaan Barang/Jasa Pemerintah		1.012.730.000

Menampilkan 1 sampai 1 dari 1 data

[Sebelumnya](#) [Berikutnya](#)

Gambar 33. Buat Paket - Form RUP

Penarikan Data RUP

Apabila RUP tidak tampil saat melakukan pencarian RUP, pengguna Pejabat Pengadaan dapat melakukan penarikan mandiri melalui fitur RUP dengan mengikuti langkah-langkah berikut:

- a. Untuk menarik data RUP terpilih klik menu **Data Master**, lalu pilih menu **RUP**.

The screenshot shows the 'Etalase Produk' interface. At the top, there is a search bar and a navigation menu. The 'Data Master' menu is highlighted with a red box, and the 'RUP' sub-menu is also highlighted. Below the menu, the 'Pilih RUP' form is visible, showing a table with columns for Nomor, RUP, Tahun Anggaran, Jenis Anggaran, Instansi, Satuan Kerja, and Pagu Anggaran. The table is currently empty, displaying 'No data found'. The form also includes a 'Sebelumnya' button and a 'Berikutnya' button.

Gambar 34. Halaman Menu Data Master

b. Selanjutnya klik tombol **Tarik Data RUP Terpilih** untuk mencari dan menyimpan ID RUP.

Cari

Tarik Data RUP Terpilih

Tanggal Auditupdate

Urutkan Berdasarkan

Terbaru

Cari

Menampilkan 25 data

No.	ID RUP	Nama	Tanggal Auditupdate
Tidak ada Data untuk ditampilkan			

« ‹ › »

Gambar 35. Halaman Tarik Data RUP Terpilih

c. Sebelum melakukan penarikan data RUP terpilih, pastikan RUP yang akan dicari sudah diumumkan di sirup.lkpp.go.id dan menggunakan metode pemilihan *e-Purchasing*.

- d. Selanjutnya masukkan ID RUP pada *field* ID RUP, kemudian klik tombol **Cari dan Simpan**. ID RUP yang dicari akan ditampilkan beserta dengan detail ID RUP tersebut.

Cari RUP ×

Banyak RUP

ID RUP*

30053070

Q Cari Dan Simpan

Pisahkan Id RUP dengan Koma (,) tanpa Spasi. Contoh: 22262069,22262069

RUP

ID RUP	Nama	Tanggal RUP	Keterangan
30053070	Pengadaan Meubelair Gedung Kantor Lembaga Layanan Pendidikan Tinggi Wilayah XIII	2021-11-26 21:10:27.0	Berhasil Disimpan

× Tutup

Gambar 36. Halaman Cari RUP

9. Pilih RUP

Beranda > Keranjang Belanja > Buat Paket

Buat Paket - PT. Indonesia Comnets Plus

1 Dokumentasi Persiapan Purchasing — 2 Pilih RUP — 3 Informasi K/L/PD — 4 Data PP/Pemesan — 5 Pilih PPK/Pembeli — 6 Daftar Produk

Pilih RUP

Nomor	RUP	Tahun Anggaran	Jenis Instansi	Instansi	Satuan Kerja	Pagu Anggaran	
<input type="text" value="Nomor"/>	<input type="text" value="Nama"/>	<input type="text" value="Silahkan Pilih"/>					
50284981	Paket Tahun Jamak 2023	0	LEMBAGA	Lembaga Kebijakan Pengadaan Barang/Jasa Pemerintah		1.012.730.000	<input type="button" value="Pilih"/>

Menampilkan 1 sampai 1 dari 1 data

Gambar 37. Buat Paket - Pilih RUP

10. Klik Berikutnya

Beranda > Keranjang Belanja > Buat Paket

Buat Paket - PT. Indonesia Comnets Plus

1 Dokumentasi Persiapan Purchasing — 2 **Pilih RUP** — 3 Informasi K/L/PD — 4 Data PP/Pemesan — 5 Pilih PPK/Pembeli — 6 Daftar Produk

Pilih RUP

Nomor	RUP	Tahun Anggaran	Jenis Instansi	Instansi	Satuan Kerja	Pagu Anggaran	
<input type="text" value="Nomor"/>	<input type="text" value="Nama"/>	<input type="text" value="Silahkan Pilih"/>					
50284981	Paket Tahun Jamak 2023	0	LEMBAGA	Lembaga Kebijakan Pengadaan Barang/Jasa Pemerintah		1.012.730.000	Pilih

Menampilkan 1 sampai 1 dari 1 data

[Sebelumnya](#) [Berikutnya](#)

Gambar 38. Buat Paket - Berikutnya

11. Lengkapi Informasi K/L/PD

PP mengisi form NPWP, sumber dana, kode anggaran, alamat satuan kerja, dan alamat pengiriman, sedangkan form Nama Paket, Tahun Anggaran, Jenis Instansi, Instansi, dan Nama Satuan Kerja otomatis terisi dari informasi RUP.

Informasi K/L/PD

ID RUP	30069813
Komoditas	Makanan dan Minuman Provinsi Maluku Utara
Nama Paket	Pengadaan Jasa Langganan Internet 500 mbps (Jalur 2)
Tahun Anggaran	2022
Jenis Instansi	KEMENTERIAN
Instansi	Kementerian Pendidikan dan Kebudayaan
Nama Satuan Kerja	Pengadaan Jasa Langganan Internet 500 mbps (Jalur 2)
NPWP Satuan Kerja*	

Gambar 39. Buat Paket - Form Informasi K/L/PD yang Otomatis Terisi

Alamat Satuan Kerja

Provinsi*

Kabupaten/Kota*

Alamat Lengkap*

Gambar 40. Buat Paket - Form Informasi K/L/PD - Alamat Satuan Kerja

Alamat Pengiriman

Gunakan Alamat Satuan Kerja

Provinsi*

Kabupaten/Kota*

Alamat Lengkap*

Gambar 41. Buat Paket - Form Informasi K/L/PD - Alamat Pengiriman

Sumber Dana **Kode Anggaran**

Select... | v

Tambah Sumber Dana

Gambar 42. Buat Paket - Form Informasi K/L/PD - Sumber Dana

12. Klik Berikutnya

Alamat Satuan Kerja

Provinsi* Sumatera Utara

Kabupaten/Kota* Provinsi Sumatera Utara

Alamat Lengkap* Jln. Pelta Ciptagunan Kel.Palaabuhan Ratu 43364 Palaabuhan Ratu-Kab. Sukabumi

Alamat Pengiriman

Gunakan Alamat Satuan Kerja

Provinsi Sumatera Utara

Kabupaten/Kota Provinsi Sumatera Utara

Alamat Lengkap Jln. Pelta Ciptagunan Kel.Palaabuhan Ratu 43364 Palaabuhan Ratu-Kab. Sukabumi

Sebelumnya **Berikutnya**

Gambar 43. Buat Paket - Form Informasi K/L/PD - Berikutnya

13. Lengkapi form **Data PP/ Pemesanan**

Nama pemesan akan secara otomatis terisi berdasarkan informasi profil. Isikan semua field yang tersedia (**Jabatan, NIP, Email, dan No. Telp** harus **diisi**, sedangkan **No. Sertifikat PBJ** bersifat **opsional**).

Informasi Pemesan

Nama Pemesan*	Anwar Syam, SE., M.Ak
Jabatan*	Jabatan
NIP*	
Email*	Email
No. Telp*	
No. Sertifikat PBJ	No. Sertifikat PBJ

Sebelumnya

Berikutnya

Gambar 44. Buat Paket - Informasi Pemesan

14. Klik **Berikutnya**

Informasi Pemesan

Nama Pemesan*	Anwar Syam, SE., M.Ak
Jabatan*	Pejabat Pengadaan
NIP*	198406212010011009
Email*	blueskyrentcar2019@gmail.com
No. Telp*	081111111111
No. Sertifikat PBJ	No. Sertifikat PBJ

Sebelumnya Berikutnya

Gambar 45. Buat Paket - Informasi Pemesan

15. Cari PPK

Untuk memilih PPK perlu dilakukan pencarian PPK terlebih dahulu dengan menggunakan Nama, Username, atau Email. Apabila akun/nama PPK tidak ditemukan, itu berarti PPK belum pernah login sama sekali ke Katalog Elektronik sehingga data PPK tidak tersimpan. Pastikan PPK sudah pernah login 1 (satu) kali ke dalam Katalog Elektronik supaya data PPK tersebut tersimpan dan dapat dicari ketika membuat Paket e-Purchasing. Untuk mempermudah pencarian PPK dapat menggunakan Username, seperti pada gambar berikut:

The screenshot shows a web interface for selecting a PPK. It is divided into two main sections: 'Cari PPK' (Search PPK) and 'PPK/Pembeli' (PPK/Buyer).

Cari PPK Section:

- Search filters: 'Nama' (empty), 'Username' (ppk321, highlighted with a red box), 'Email' (empty).
- Table of results:

Nama	Username	Email	Aksi
DIAN ISKANDAR, S.KM	ppk321	dleniskan76@gmail.com	Pilih
Mohamad Fauzi, S.ST.	ppk3214	bps3214@bps.go.id	Pilih

Menampilkan 1 sampai 2 dari 2 data

PPK/Pembeli Section:

- Username PPK* (input field)
- NIP PPK* (input field)
- Nama* (input field)
- Jabatan PPK* (input field)
- Email* (input field with placeholder 'Alamat Email')
- No. Telp* (input field)
- No. Sertifikat PBJ (input field)

Navigation buttons: 'Sebelumnya' (Previous) and 'Berikutnya' (Next).

Gambar 46. Buat Paket - Cari PPK Berdasarkan Username

16. Klik Tombol **Pilih**, untuk memilih PPK

Cari PPK

Nama	Username	Email	Aksi
<input type="text" value="Nama"/>	<input type="text" value="ppk321"/>	<input type="text" value="Email"/>	
DIAN ISKANDAR, S.KM	ppk321	dieniskan76@gmail.com	Pilih
Mohamad Fauzi, S.ST.	ppk3214	bps3214@bps.go.id	Pilih

Menampilkan 1 sampai 2 dari 2 data

Gambar 47. Buat Paket - Cari PPK

17. Setelah memilih PPK, form PPK/ Pembeli akan secara otomatis terisi

PPK/Pembeli	
Username PPK*	ppk321
NIP PPK*	197606242006041009
Nama*	DIAN ISKANDAR, S.KM
Jabatan PPK*	Staff
Email*	dieniskan76@gmail.com
No. Telp*	081573239213
No. Sertifikat PBJ	

Gambar 48. Buat Paket - PPK/ Pembeli

18. Klik Berikutnya

Pilih PPK

Cari PPK

Nama	Username	Email	Aksi
<input type="text" value="Nama"/>	<input type="text" value="ppk321"/>	<input type="text" value="Email"/>	
DIAN ISKANDAR, S.KM	ppk321	dieniskan76@gmail.com	<input type="button" value="Pilih"/>
Mohamad Fauzi, S.ST.	ppk3214	bps3214@bps.go.id	<input type="button" value="Pilih"/>

Menampilkan 1 sampai 2 dari 2 data

PPK/Pembeli

Username PPK*

NIP PPK*

Nama*

Jabatan PPK*

Email*

No. Telp*

No. Sertifikat PBJ

Gambar 49. Buat Paket - Pilih PPK

19. Lengkapi form **Daftar Produk**, PP dapat mengubah kuantitas produk yang akan dipesan. Selain itu, PP juga dapat mengisi Referensi Ongkos Kirim dan Catatan Produk (apabila ada).

Daftar Produk

	Buah segar	Kuantitas	Kurs	Referensi Ongkos Kirim	Harga Satuan	Total Harga
		<input type="text" value="1"/>	IDR	<input type="text" value="0"/>	25000	25000
Catatan Produk						
						Total Keseluruhan: Rp 25.000,00

Sebelumnya

Draft Proses

Gambar 50. Buat Paket - Form Daftar Produk

20. Klik Proses

Jika klik tombol **Draft** maka paket akan ditampilkan di daftar paket dengan status Draft dan masih bisa diedit kembali. Jika klik tombol **Proses** maka paket akan ditampilkan di daftar paket dengan status **Memproses Paket**

Daftar Produk

	Kuantitas	Kurs	Referensi Ongkos Kirim	Harga Satuan	Total Harga
 sukro	<input type="text" value="1"/>	IDR	<input type="text" value="0"/>	10000	10000

Catatan Produk

Total Keseluruhan:
Rp 10.000,00

[Sebelumnya](#) [Draft](#) [Proses](#)

Gambar 51. Buat Paket - Form Daftar Produk - Proses

21. Ketika berhasil memproses paket, paket akan masuk **Daftar Paket** pada menu **Paket Baru**

Daftar Paket

Tampilkan BPMN

Nomor	Paket	Satuan Kerja	Instansi	Nama Penyedia	Tanggal Buat	Posisi	Jenis Paket	Negosiasi	Total Produk	Total Harga	Status	Lacak Status
	<input type="text" value="Paket"/>	<input type="text" value="Satuan Kerja"/>	<input type="text" value="Instansi"/>	<input type="text" value="Nama Penyedia"/>	<input type="text"/>	<input type="text" value="▼"/>	<input type="text" value="▼"/>	<input type="text" value="▼"/>				
1.	BTR-P2208-272733 Pengadaan jasa Langganan internet 500 mbps (Jalur 2)	UNIVERSITAS SILIWANGI	Kementerian Pendidikan dan Kebudayaan	PT. Signify Commercial Indonesia	22 August 2022	ppk	Purchasing	Ya	1	Rp 200.100.001,00	Memproses paket	
2.	APJ-P2208-272732 Pengadaan Meubelair Gedung Kantor Lembaga Layanan Pendidikan Tinggi Wilayah XIII	LEMBAGA LAYANAN PENDIDIKAN TINGGI WILAYAH XIII BANDA ACEH	Kementerian Pendidikan dan Kebudayaan	PT. Signify Commercial Indonesia	22 August 2022	penyedia	Purchasing	Ya	2	Rp 24.400.000,00	Proses negosiasi	
3.	APJ-P2208-272722 Pengadaan Meubelair Gedung Kantor Lembaga Layanan Pendidikan Tinggi Wilayah XIII	LEMBAGA LAYANAN PENDIDIKAN TINGGI WILAYAH XIII BANDA ACEH	Kementerian Pendidikan dan Kebudayaan	PT. Signify Commercial Indonesia	16 August 2022		Purchasing	-		Rp 0,00	Draft	
4.	APJ-P2208-272722 Pengadaan Meubelair Gedung Kantor Lembaga Layanan Pendidikan Tinggi Wilayah XIII	LEMBAGA LAYANAN PENDIDIKAN TINGGI WILAYAH XIII BANDA ACEH	Kementerian Pendidikan dan Kebudayaan	PT. Signify Commercial Indonesia	16 August 2022	ppk	Purchasing	Ya		Rp 0,00	Draft	

Menampilkan 1 sampai 4 dari 4 data

Gambar 52. Paket - Daftar Paket Baru

5.4.2 Melakukan Proses Paket

Setelah menyimpan paket yang sudah dibuat tersebut, selanjutnya PP dapat memulai untuk memproses transaksi *e-Purchasing* dengan membuka **Detail Paket**. Proses **Memproses paket** artinya paket siap untuk diproses. Terdapat **Batas Waktu Respon Paket** pada bagian **Status** dalam **Detail Paket**.

Daftar Paket

[Tampilkan BPMN](#)

Nomor	Paket	Satuan Kerja	Instansi	Nama Penyedia	Tanggal Buat	Posisi	Jenis Paket	Negosiasi	Total Produk	Total Harga	Status	Lacak Status
	<input type="text" value="Paket"/>	<input type="text" value="Satuan Kerja"/>	<input type="text" value="Instansi"/>	<input type="text" value="Nama Per"/>	<input type="text"/>	<input type="text" value="v"/>	<input type="text" value="v"/>	<input type="text" value="v"/>				
1.	PTK-P2209-273618 Pengadaan Mesin Foto Copy	LEMBAGA LAYANAN PENDIDIKAN TINGGI XV KUPANG	Kementerian Pendidikan dan Kebudayaan	PT. Fokus Indo Lighting	29 September 2022	pejabat pengadaan	Purchasing	Ya	1	Rp 10.000.000,00	Memproses paket	
2.	PND-P2209-273617 Pengadaan Mesin Foto Copy	LEMBAGA LAYANAN PENDIDIKAN TINGGI XV KUPANG	Kementerian Pendidikan dan Kebudayaan	PT. Signify Commercial Indonesia	29 September 2022	penyedia	Purchasing	Ya	1	Rp 50.000.000,00	Proses adendum kontrak	
3.	PTK-P2209-273429 Pengadaan Mesin Foto Copy	LEMBAGA LAYANAN PENDIDIKAN TINGGI XV KUPANG	Kementerian Pendidikan dan Kebudayaan	PT. HIPERNET INDODATA	15 September 2022	pejabat pengadaan	Kompetisi Spesifikasi	Tidak	1	Rp 2.000.000,00	Memproses paket	
		LEMBAGA										

Gambar 53. Paket - Daftar Paket

Batas waktu respon paket adalah selama 3 hari kerja. Jika batas waktu jatuh pada hari Sabtu/Minggu, maka batas waktu akan diundur menjadi hari Senin.

Daftar Paket Ubah Paket Daftar Produk Mulai Proses Paket Batalkan Paket

Detail Paket NAU-P2210-273703

1 Inisialisasi 2 Proses 3 Pengiriman 4 Selesai

Informasi Utama	Pemesan & PPK	Penyedia dan Distributor/Reseller/Pelaksana Pekerjaan/Pengirim Barang	Sumber Dana	Diskusi
Etalase Produk		Makanan dan Minuman Pemerintah Kota Tangerang Selatan		
ID Paket		NAU-P2210-273703		
ID RUP		30723516		
Produk Wilayah		Kota Tangerang Selatan		
Nama Paket		Belanja Makanan Dan Minuman Jamuan Tamu		

Status	
Status	Memproses paket
Batas waktu respon paket	14 Oktober 2022 14:22:46
Posisi Paket	pejabat pengadaan
	Riwayat Paket

Gambar 54. Batas Waktu Respon Paket

Jika paket tidak diproses hingga melewati **Batas Waktu Respon Paket**, maka paket akan dibatalkan secara otomatis melalui sistem seperti berikut.

[Beranda](#) ▶ [Daftar Paket](#) ▶ Detail Paket

[Daftar Paket](#) [Daftar Produk](#)

Detail Paket AK1-P2208-272741

1 Inisialisasi — 2 Proses — 3 Pengiriman — 4 Selesai

Informasi Utama		Pemesan & PPK	
Penyedia dan Distributor/Reseller/Pelaksana Pekerjaan/Pengirim Barang	Sumber Dana	Diskusi	
Etalase Produk	Fasilitas Kesehatan		
ID Paket	AK1-P2208-272741		
ID RUP	30084552		

Status

Status	Paket batal
Alasan pembatalan	Paket dibatalkan karena melebihi batas waktu Memproses paket

[Riwayat Paket](#)

Gambar 55. Memproses paket - Paket dibatalkan oleh sistem

Jika klik tombol untuk memulai proses paket maka paket akan diproses lebih lanjut. Transaksi *e-Purchasing* dengan fitur negosiasi harga akan lanjut ke proses negosiasi dengan status **Proses Negosiasi**. Untuk memulai proses paket, ikuti langkah sebagai berikut:

1. Buka halaman **Detail Paket**
2. Apabila penyedia **Aktif Daftar Hitam** maka tidak dapat melanjutkan Proses Paket.

Beranda > Daftar Paket > Detail Paket

ⓘ Status daftar hitam penyedia aktif, produk tidak dapat dibeli sehingga paket tidak dapat dilanjutkan. Silahkan lakukan pembatalan paket.

Daftar Paket Ubah Paket Daftar Produk **Batalikan Paket**

Detail Paket BTR-P2208-272769

Informasi Utama	Pemesan & PPK	Penyedia dan Distributor/Reseller/Pelaksana Pekerjaan/Pengirim Barang	Sumber Dana	Diskusi
Etalase Produk		Bibit Tanaman Provinsi Bali		
ID Paket		BTR-P2208-272769		
ID RUP		30084552		
Nama Paket		Pengadaan Mesin Foto Copy		
Pagu Anggaran		Rp 135.000.000,00		
Instansi		Kementerian Pendidikan dan Kebudayaan		
Satuan Kerja		LEMBAGA LAYANAN PENDIDIKAN TINGGI XV KUPANG		
NPWP Satuan Kerja		1231123123123		
Alamat Satuan Kerja		PLN Jawa Tengah - Kabupaten Sijunjung - Sumatera Barat		
Alamat Pengiriman		PLN Jawa Tengah - Kabupaten Sijunjung - Sumatera Barat		

1 Inisialisasi — 2 Proses — 3 Pengiriman — 4 Selesai

Status

Status Memproses paket

Posisi Paket pejabat pengadaan

Riwayat Paket

Total Produk 1

Jumlah Produk yang sudah lengkap diterima (berdasarkan penyelesaian penerimaan produk) 0

Status Negosiasi

Pemesan -

Gambar 56. Memproses Paket - Penyedia Aktif Daftar Hitam

3. Klik tombol **Mulai Proses Paket**.

Beranda > Daftar Paket > Detail Paket

Batas waktu respon paket adalah selama 3 hari kerja. Jika batas waktu jatuh pada hari Sabtu/Minggu, maka batas waktu akan diundur menjadi hari Senin.

Daftar Paket Ubah Paket Daftar Produk **Mulai Proses Paket** Batalkan Paket

Detail Paket NAU-P2210-273703

1 Inisialisasi 2 Proses 3 Pengiriman 4 Selesai

Informasi Utama	Pemesan & PPK	Penyedia dan Distributor/Reseller/Pelaksana Pekerjaan/Pengirim Barang	Sumber Dana	Diskusi
Etalase Produk		Makanan dan Minuman Pemerintah Kota Tangerang Selatan		
ID Paket		NAU-P2210-273703		
ID RUP		30723516		
Produk Wilayah		Kota Tangerang Selatan		
Nama Paket		Belanja Makanan Dan Minuman Jamuan Tamu		

Status	
Status	Memproses paket
Batas waktu respon paket	14 Oktober 2022 14:22:46
Posisi Paket	pejabat pengadaan
Riwayat Paket	

Gambar 57. Memproses Paket - Mulai Proses Paket

4. Muncul notifikasi konfirmasi, lalu klik tombol **OK**.



Gambar 58. Memproses Paket - Konfirmasi

5. Muncul notifikasi “Berhasil memproses paket”. Status tombol berubah menjadi **Proses Negosiasi**.

Beranda > Daftar Paket > Detail Paket

Batas waktu respon paket adalah selama 3 hari kerja. Jika batas waktu jatuh pada hari Sabtu/Minggu, maka batas waktu akan diundur menjadi hari Senin.

Daftar Paket Ubah Paket Daftar Produk **Proses Negosiasi** Batalkan Paket

Berhasil memproses paket

Detail Paket NAU-P2210-273703

1 Inisialisasi 2 **Proses** 3 Pengiriman 4 Selesai

Informasi Utama	Pemesan & PPK	Penyedia dan Distributor/Reseller/Pelaksana Pekerjaan/Pengirim Barang	Sumber Dana	Diskusi
Etalase Produk	Makanan dan Minuman Pemerintah Kota Tangerang Selatan			
ID Paket	NAU-P2210-273703			
ID RUP	30723516			
Produk Wilayah	Kota Tangerang Selatan			
Nama Paket	Belanja Makanan Dan Minuman Jamuan Tamu			

Status

Status	Proses negosiasi
Batas waktu respon paket	14 Oktober 2022 14:24:05
Posisi Paket	pejabat pengadaan

Riwayat Paket

Gambar 59. Memproses Paket - Berhasil Memproses Paket

5.4.3 Detail Paket

Untuk melihat detail dari informasi paket, ikuti langkah - langkah berikut;

1. Pilih menu **Paket** lalu pilih **Paket Baru**.

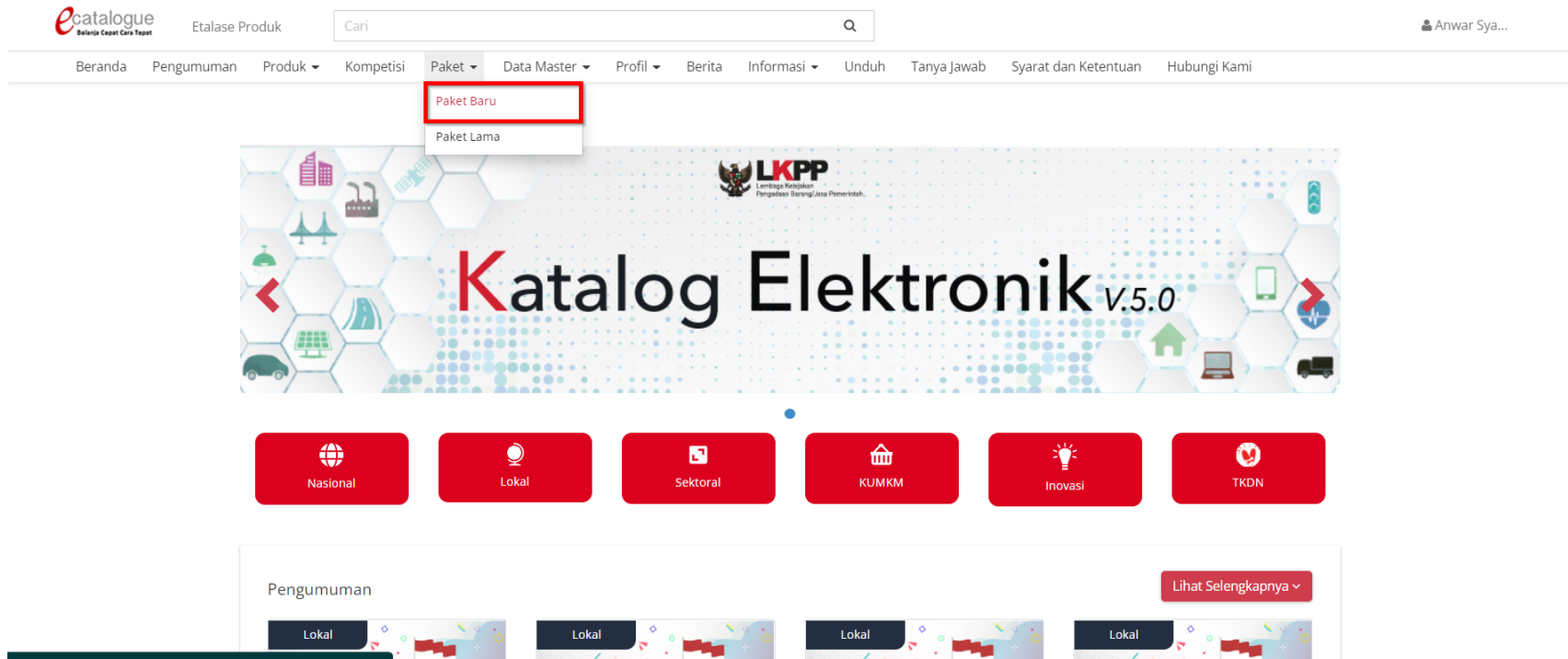

Gambar 60. Halaman Beranda - Klik Paket Baru

2. Pada halaman Daftar Paket, klik **Paket** yang ingin dilihat detailnya.

Daftar Paket

Tampilkan BPMN

Nomor	Paket	Satuan Kerja	Instansi	Nama Penyedia	Tanggal Buat	Posisi	Jenis Paket	Negosiasi	Total Produk	Total Harga	Status	Lacak Status
	<input type="text" value="Paket"/>	<input type="text" value="Satuan Kerja"/>	<input type="text" value="Instansi"/>	<input type="text" value="Nama Per"/>	<input type="text" value=""/>	<input type="text" value="v"/>	<input type="text" value="v"/>	<input type="text" value="v"/>				
1.	PTK-P2209-273618 Pengadaan Mesin Foto Copy	LEMBAGA LAYANAN PENDIDIKAN TINGGI XV KUPANG	Kementerian Pendidikan dan Kebudayaan	PT. Fokus Indo Lighting	29 September 2022	pejabat pengadaan	Purchasing	Ya	1	Rp 10.000.000,00	Memproses paket	
2.	PND-P2209-273617 Pengadaan Mesin Foto Copy	LEMBAGA LAYANAN PENDIDIKAN TINGGI XV KUPANG	Kementerian Pendidikan dan Kebudayaan	PT. Signify Commercial Indonesia	29 September 2022	penyedia	Purchasing	Ya	1	Rp 50.000.000,00	Proses adendum kontrak	
3.	PTK-P2209-273429 Pengadaan Mesin Foto Copy	LEMBAGA LAYANAN PENDIDIKAN TINGGI XV KUPANG	Kementerian Pendidikan dan Kebudayaan	PT. HIPERNET INDODATA	15 September 2022	pejabat pengadaan	Kompetisi Spesifikasi	Tidak	1	Rp 2.000.000,00	Memproses paket	
		LEMBAGA										

Gambar 61. Daftar Paket

3. Pada halaman detail paket ini PP dapat mengetahui informasi detail paket seperti:

- **Informasi Utama** paket yang menampilkan informasi detail paket;

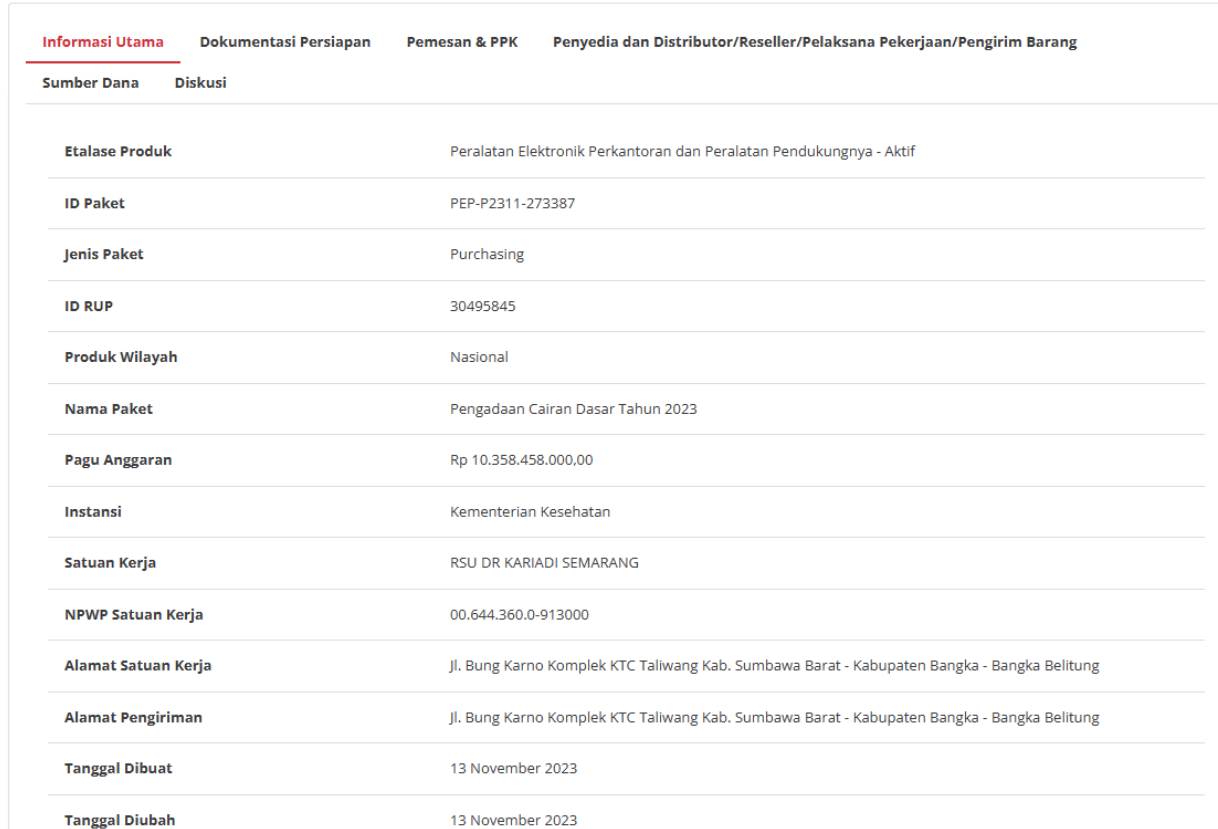

The screenshot shows a web interface with a navigation bar at the top containing the following items: **Informasi Utama** (highlighted with a red underline), Dokumentasi Persiapan, Pemesan & PPK, and Penyedia dan Distributor/Reseller/Pelaksana Pekerjaan/Pengirim Barang. Below the navigation bar, there are two sub-sections: **Sumber Dana** and **Diskusi**. The main content area is a table with 14 rows, each representing a different attribute of the package. The table has two columns: the attribute name and its corresponding value.

Attribute	Value
Etalase Produk	Peralatan Elektronik Perkantoran dan Peralatan Pendukungnya - Aktif
ID Paket	PEP-P2311-273387
Jenis Paket	Purchasing
ID RUP	30495845
Produk Wilayah	Nasional
Nama Paket	Pengadaan Cairan Dasar Tahun 2023
Pagu Anggaran	Rp 10.358.458.000,00
Instansi	Kementerian Kesehatan
Satuan Kerja	RSU DR KARIADI SEMARANG
NPWP Satuan Kerja	00,644.360.0-913000
Alamat Satuan Kerja	Jl. Bung Karno Komplek KTC Taliwang Kab. Sumbawa Barat - Kabupaten Bangka - Bangka Belitung
Alamat Pengiriman	Jl. Bung Karno Komplek KTC Taliwang Kab. Sumbawa Barat - Kabupaten Bangka - Bangka Belitung
Tanggal Dibuat	13 November 2023
Tanggal Diubah	13 November 2023

Gambar 62. Halaman Informasi Utama

- **Dokumentasi Persiapan** menampilkan lampiran dokumen persiapan purchasing dan item apa saja yang di ceklis atau dipenuhi.

Informasi Utama	Dokumentasi Persiapan	Pemesan & PPK	Penyedia dan Distributor/Reseller/Pelaksana Pekerjaan/Pengirim Barang
Sumber Dana	Diskusi		
Prioritas Penggunaan Produk dari Penyedia Usaha Kecil serta Koperasi			Ya
Produk yang dipilih merupakan Produk dari Penyedia Usaha Kecil serta Koperasi sesuai dengan ketentuan yang berlaku			
Ubah Percobaan Dua			Ya
Ubah Deskripsi Percobaan Dua			
Prioritas Penggunaan Produk dari Penyedia Usaha Kecil serta Koperasi			Ya
Trial ubah			
Dokumen KAK testing 1			Ya
KAK paket pengadaan			
Dokumen Persiapan			File Pendukung.pdf

- **Pemesan & PPK** menampilkan detail identitas dari pemesan dan PPK terkait paket tersebut;

Informasi Utama	Dokumentasi Persiapan	Pemesan & PPK	Penyedia dan Distributor/Reseller/Pelaksana Pekerjaan/Pengirim Barang
Sumber Dana	Diskusi		
PP/Pemesan			
Nama	Rudi, S.Sos (rudi1979)		
Jabatan	Kepala Seksi		
NIP	197907111999021001		
Email	18523021@students.uil.ac.id		
No. Telp	082235522807		
No. Sertifikat PBJ			
PPK/Pembeli			
Nama	Yose Rizal (yose.rizal)		
Jabatan	ppk		
NIP	0060010		
Email	yose.rizal@bpjs-kesehatan.go.id		
No. Telp	081000000000		
No. Sertifikat PBJ			

Gambar 63. Pemesan & PPK

- **Penyedia dan Distributor/Reseller/Pelaksana Pekerjaan/Pengirim Barang** menampilkan detail identitas dari penyedia dan distributor terkait paket yg dibuat;

Informasi Utama	Dokumentasi Persiapan	Pemesan & PPK	<u>Penyedia dan Distributor/Reseller/Pelaksana Pekerjaan/Pengirim Barang</u>
Sumber Dana	Diskusi		
Penyedia			
Nama			PT. Indonesia Comnets Plus
NPWP			010611903051000
Alamat			Gedung PLN Jl. KH Abdul Rochim Kuningan Barat 1, Mampang Prapatan
Situs Web			www.iconpln.co.id
Email			e-katalogkpp.iconplus@iconpln.co.id
No. Telp			0215253019
Fax			0215253659
Distributor/Reseller/Pelaksana Pekerjaan/Pengirim Barang			
Nama			PT. Indonesia Comnets Plus
NPWP			90.327.902.4-626.000
Alamat			Jl. Kacapiring No. 111 RT. 03 RW. 01 Gebang - Patrang
Situs Web			
Email			dharmawangsaconst@gmail.com
No. Telp			082132749749

Gambar 64. Penyedia dan Distributor/Reseller/Pelaksana Pekerjaan/Pengirim Barang

- **Sumber Dana** menampilkan detail data sumber dana yang digunakan untuk paket tersebut.

Informasi Utama	Dokumentasi Persiapan	Pemesan & PPK	Penyedia dan Distributor/Reseller/Pelaksana Pekerjaan/Pengirim Barang
Sumber Dana	Diskusi		

Sumber Anggaran APBD	Kode Anggaran 17156
-------------------------	------------------------

Gambar 65. Sumber Dana

- **Diskusi** untuk melakukan diskusi atau pembahasan terkait paket. PP dapat melakukan diskusi dengan PPK, Penyedia dan Distributor.



Informasi Utama Dokumentasi Persiapan Pemesan & PPK Penyedia dan Distributor/Reseller/Pelaksana Pekerjaan/Pengirim Barang

Sumber Dana **Diskusi**

Apa yang ingin anda tanyakan mengenai produk ini?

Gambar 66. Diskusi

4. Apabila PP hendak mengubah data paket, maka klik tombol **Ubah Paket**, selanjutnya akan menampilkan halaman ubah paket dan PP dapat mengisi kembali informasi RUP sampai dengan daftar produk seperti saat membuat paket.

Beranda > Daftar Paket > Detail Paket

Batas waktu respon paket adalah selama 3 hari kerja. Jika batas waktu jatuh pada hari Sabtu/Minggu, maka batas waktu akan diundur menjadi hari Senin.

Daftar Paket **Ubah Paket** Daftar Produk Proses Negosiasi Batalkan Paket

Berhasil memproses paket

Detail Paket NAU-P2210-273703

1 Inisialisasi — 2 **Proses** — 3 Pengiriman — 4 Selesai

Informasi Utama	Pemesan & PPK	Penyedia dan Distributor/Reseller/Pelaksana Pekerjaan/Pengirim Barang	Sumber Dana	Diskusi
Etalase Produk		Makanan dan Minuman Pemerintah Kota Tangerang Selatan		
ID Paket		NAU-P2210-273703		
ID RUP		30723516		
Produk Wilayah		Kota Tangerang Selatan		
Nama Paket		Belanja Makanan Dan Minuman Jamuan Tamu		

Status

Status	Proses negosiasi
Batas waktu respon paket	14 Oktober 2022 14:24:05
Posisi Paket	pejabat pengadaan

Riwayat Paket

Gambar 67. Ubah Paket

5. PP tidak dapat mengubah paket apabila penyedia berstatus **daftar hitam**.

Beranda ▶ Daftar Paket ▶ Detail Paket

ⓘ Status daftar hitam penyedia aktif, produk tidak dapat dibeli sehingga paket tidak dapat dilanjutkan. Silahkan lakukan pembatalan paket.

Daftar Paket

Daftar Produk

Batalan Paket

Detail Paket PTK-P2209-273604

1 Inisialisasi

Informasi Utama	Pemesan & PPK	Penyedia dan Distributor/Reseller/Pelaksana Pekerjaan/Pengirim Barang	Sumber Dana	Diskusi
Etalase Produk		Produk Tingkat Komponen Dalam Negeri		
ID Paket		PTK-P2209-273604		
Nama Paket		Pengadaan Mesin Foto Copy		
ID RUP		30084552		
Nama Kompetisi		[KOM-PTK-229] [Kompetisi produk buku part 3]		
Pagu Anggaran		Rp 135.000.000,00		

Gambar 68. Ubah Paket - Daftar Hitam

6. Apabila PP hendak melihat daftar produk pada paket tersebut, klik tombol **Daftar Produk**.

Beranda > Daftar Paket > Detail Paket

Batas waktu respon paket adalah selama 3 hari kerja. Jika batas waktu jatuh pada hari Sabtu/Minggu, maka batas waktu akan diundur menjadi hari Senin.

Daftar Paket Ubah Paket **Daftar Produk** Proses Negosiasi Batalkan Paket

Berhasil memproses paket

Detail Paket NAU-P2210-273703

1 Inisialisasi — 2 **Proses** — 3 Pengiriman — 4 Selesai

Informasi Utama	Pemesan & PPK	Penyedia dan Distributor/Reseller/Pelaksana Pekerjaan/Pengirim Barang	Sumber Dana	Diskusi
Etalase Produk		Makanan dan Minuman Pemerintah Kota Tangerang Selatan		
ID Paket		NAU-P2210-273703		
ID RUP		30723516		
Produk Wilayah		Kota Tangerang Selatan		
Nama Paket		Belanja Makanan Dan Minuman Jamuan Tamu		
Nilai Anggaran		Rp. 100.000.000,00		

Status

Status	Proses negosiasi
Batas waktu respon paket	14 Oktober 2022 14:24:05
Posisi Paket	pejabat pengadaan

Riwayat Paket

Gambar 69. Daftar Produk

7. Apabila PP hendak membatalkan paket, maka klik tombol **Batalan paket**.

Beranda > Daftar Paket > Detail Paket

Batas waktu respon paket adalah selama 3 hari kerja. Jika batas waktu jatuh pada hari Sabtu/Minggu, maka batas waktu akan diundur menjadi hari Senin.

Daftar Paket Ubah Paket Daftar Produk Proses Negosiasi **Batalan Paket**

Berhasil memproses paket

Detail Paket NAU-P2210-273703

1 Inisialisasi — 2 Proses — 3 Pengiriman — 4 Selesai

Informasi Utama	Pemesan & PPK	Penyedia dan Distributor/Reseller/Pelaksana Pekerjaan/Pengirim Barang	Sumber Dana	Diskusi
Etalase Produk		Makanan dan Minuman Pemerintah Kota Tangerang Selatan		
ID Paket		NAU-P2210-273703		
ID RUP		30723516		
Produk Wilayah		Kota Tangerang Selatan		
Nama Paket		Belanja Makanan Dan Minuman Jamuan Tamu		
Pagu Anggaran		Rp 400.000.000,00		

Status	
Status	Proses negosiasi
Batas waktu respon paket	14 Oktober 2022 14:24:05
Posisi Paket	pejabat pengadaan
Riwayat Paket	
Total Produk	1

Gambar 70. Batalan Paket

5.4.4 Riwayat Paket

Untuk melihat riwayat paket yang telah dibuat, ikuti langkah - langkah berikut;

1. Buka halaman **Detail Paket**

Daftar Paket

Tampilkan BPMN

Nomor	Paket	Satuan Kerja	Instansi	Nama Penyedia	Tanggal Buat	Posisi	Jenis Paket	Negosiasi	Total Produk	Total Harga	Status	Lacak Status
	<input type="text" value="Paket"/>	<input type="text" value="Satuan Kerja"/>	<input type="text" value="Instansi"/>	<input type="text" value="Nama Per"/>	<input type="text"/>	<input type="text" value="v"/>	<input type="text" value="v"/>	<input type="text" value="v"/>				
1.	PND-P2209-273620 Pengadaan Jasa Langganan Internet 500 mbps (jalur 2)	UNIVERSITAS SILIWANGI	Kementerian Pendidikan dan Kebudayaan	PT. Signify Commercial Indonesia	29 September 2022	pejabat pengadaan	Purchasing	Ya		Rp 0,00	Draft	
2.	PTK-P2209-273619 Pengadaan Mesin Foto Copy	LEMBAGA LAYANAN PENDIDIKAN TINGGI XV KUPANG	Kementerian Pendidikan dan Kebudayaan	PT. Fokus Indo Lighting	29 September 2022	pejabat pengadaan	Purchasing	Ya	1	Rp 10.000.000,00	Proses negosiasi	
3.	PTK-P2209-273618 Pengadaan Mesin Foto Copy	LEMBAGA LAYANAN PENDIDIKAN TINGGI XV KUPANG	Kementerian Pendidikan dan Kebudayaan	PT. Fokus Indo Lighting	29 September 2022	pejabat pengadaan	Purchasing	Ya	1	Rp 10.000.000,00	Memproses paket	
4.	PND-P2209-273617 Pengadaan Mesin Foto Copy	LEMBAGA LAYANAN PENDIDIKAN TINGGI XV KUPANG	Kementerian Pendidikan dan Kebudayaan	PT. Signify Commercial Indonesia	29 September 2022	penyedia	Purchasing	Ya	1	Rp 50.000.000,00	Proses adendum kontrak	

Gambar 71. Paket - Daftar Paket Baru

2. Klik Riwayat Paket

Beranda > Daftar Paket > Detail Paket

Batas waktu respon paket adalah selama 3 hari kerja. Jika batas waktu jatuh pada hari Sabtu/Minggu, maka batas waktu akan diundur menjadi hari Senin.

Daftar Paket

Ubah Paket

Daftar Produk

Proses Negosiasi

Batalkan Paket

Berhasil memproses paket

Detail Paket NAU-P2210-273703

1 Inisialisasi

2 Proses

3 Pengiriman

4 Selesai

Informasi Utama

Pemesan & PPK

Penyedia dan Distributor/Reseller/Pelaksana Pekerjaan/Pengirim Barang

Sumber Dana

Diskusi

Etalase Produk

Makanan dan Minuman Pemerintah Kota Tangerang Selatan

ID Paket

NAU-P2210-273703

ID RUP

30723516

Produk Wilayah

Kota Tangerang Selatan

Nama Paket

Belanja Makanan Dan Minuman Jamuan Tamu

Pagu Anggaran

Rp 400.000.000,00

Status

Status

Proses negosiasi

Batas waktu respon paket

14 Oktober 2022 14:24:05

Posisi Paket

pejabat pengadaan

Riwayat Paket

Total Produk

1

Gambar 72. Halaman Detail Paket - Riwayat Paket

3. Akan ditampilkan halaman **Riwayat Paket**

Beranda » Daftar Paket » Detail Paket » Riwayat Paket

[Kembali](#)

Riwayat Produk BTR-P2208-272733

Tanggal	Oleh	Catatan
22 August 2022 13:50:18	PPK / Pembeli: DIAN ISKANDAR, S,KM (ppk321)	Paket Dibuat
22 August 2022 13:51:36	PPK / Pembeli: DIAN ISKANDAR, S,KM (ppk321)	Paket Diubah
22 August 2022 13:54:15	PPK / Pembeli: DIAN ISKANDAR, S,KM (ppk321)	Paket Diubah

Total Produk	1
Jumlah Produk yang sudah lengkap diterima (berdasarkan penyelesaian penerimaan produk)	0

Gambar 73. Halaman Riwayat Paket

5.4.5 Riwayat Negosiasi

Untuk melihat riwayat negosiasi yang telah dibuat, ikuti langkah - langkah berikut;

1. Buka halaman **Detail Paket**

Daftar Paket

Tampilkan BPMN

Nomor	Paket	Satuan Kerja	Instansi	Nama Penyedia	Tanggal Buat	Posisi	Jenis Paket	Negosiasi	Total Produk	Total Harga	Status	Lacak Status
	<input type="text" value="Paket"/>	<input type="text" value="Satuan Kerja"/>	<input type="text" value="Instansi"/>	<input type="text" value="Nama Per"/>	<input type="text"/>	<input type="text"/>	<input type="text"/>	<input type="text"/>				
1.	PND-P2209-273620 Pengadaan Jasa Langganan Internet 500 mbps (jalur 2)	UNIVERSITAS SILIWANGI	Kementerian Pendidikan dan Kebudayaan	PT. Signify Commercial Indonesia	29 September 2022	pejabat pengadaan	Purchasing	Ya		Rp 0,00	Draft	
2.	PTK-P2209-273619 Pengadaan Mesin Foto Copy	LEMBAGA LAYANAN PENDIDIKAN TINGGI XV KUPANG	Kementerian Pendidikan dan Kebudayaan	PT. Fokus Indo Lighting	29 September 2022	pejabat pengadaan	Purchasing	Ya	1	Rp 10.000.000,00	Proses negosiasi	
3.	PTK-P2209-273618 Pengadaan Mesin Foto Copy	LEMBAGA LAYANAN PENDIDIKAN TINGGI XV KUPANG	Kementerian Pendidikan dan Kebudayaan	PT. Fokus Indo Lighting	29 September 2022	pejabat pengadaan	Purchasing	Ya	1	Rp 10.000.000,00	Memproses paket	
4.	PND-P2209-273617 Pengadaan Mesin Foto Copy	LEMBAGA LAYANAN PENDIDIKAN TINGGI XV KUPANG	Kementerian Pendidikan dan Kebudayaan	PT. Signify Commercial Indonesia	29 September 2022	penyedia	Purchasing	Ya	1	Rp 50.000.000,00	Proses adendum kontrak	

Gambar 74. Paket - Daftar Paket

2. Klik Riwayat Negosiasi

Harga Negosiasi			
Revisi	Oleh	Total Harga (IDR)	
Harga Awal	Anwar Syam, SE., M.Ak	Rp 10.000.000,00	

[Riwayat Negosiasi](#)

Gambar 75. Halaman Detail - Riwayat Negosiasi

3. Akan muncul Riwayat Negosiasi beserta informasi Harga Kesepakatan.

Negosiasi Paket PTK-P2209-273619

Revisi	Tanggal Revisi	Nama Produk	Kuantitas	Mata Uang	Harga Kesepakatan			Catatan Tambahan	Total Harga	Total Harga Paket
					Harga Satuan	Ongkos Kirim	Tanggal Pengiriman Produk			
Harga Awal	29 September 2022	0139900000-PTK-002124961 buku gambar murah	1	IDR	Rp 10.000.000,00	Rp 0,00	-		Rp 10.000.000,00	Rp 10.000.000,00

Gambar 76. Halaman Riwayat Negosiasi

5.4.6 Daftar Produk

Untuk menampilkan daftar produk yang ada pada paket dapat dilakukan sesuai langkah-langkah berikut:

1. Buka halaman **Detail Paket**

Daftar Paket

Tampilkan BPMN

Nomor	Paket	Satuan Kerja	Instansi	Nama Penyedia	Tanggal Buat	Posisi	Jenis Paket	Negosiasi	Total Produk	Total Harga	Status	Lacak Status
	<input type="text" value="Paket"/>	<input type="text" value="Satuan Kerja"/>	<input type="text" value="Instansi"/>	<input type="text" value="Nama Per"/>	<input type="text"/>	<input type="text" value="v"/>	<input type="text" value="v"/>	<input type="text" value="v"/>				
1.	PND-P2209-273620 Pengadaan Jasa Langganan Internet 500 mbps (Jalur 2)	UNIVERSITAS SILIWANGI	Kementerian Pendidikan dan Kebudayaan	PT. Signify Commercial Indonesia	29 September 2022	pejabat pengadaan	Purchasing	Ya		Rp 0,00	Draft	
2.	PTK-P2209-273619 Pengadaan Mesin Foto Copy	LEMBAGA LAYANAN PENDIDIKAN TINGGI XV KUPANG	Kementerian Pendidikan dan Kebudayaan	PT. Fokus Indo Lighting	29 September 2022	pejabat pengadaan	Purchasing	Ya	1	Rp 10.000.000,00	Proses negosiasi	
3.	PTK-P2209-273618 Pengadaan Mesin Foto Copy	LEMBAGA LAYANAN PENDIDIKAN TINGGI XV KUPANG	Kementerian Pendidikan dan Kebudayaan	PT. Fokus Indo Lighting	29 September 2022	pejabat pengadaan	Purchasing	Ya	1	Rp 10.000.000,00	Memproses paket	
4.	PND-P2209-273617 Pengadaan Mesin Foto Copy	LEMBAGA LAYANAN PENDIDIKAN TINGGI XV KUPANG	Kementerian Pendidikan dan Kebudayaan	PT. Signify Commercial Indonesia	29 September 2022	penyedia	Purchasing	Ya	1	Rp 50.000.000,00	Proses adendum kontrak	

Gambar 77. Paket - Daftar Paket Baru

2. Klik Daftar Produk

Beranda > Daftar Paket > Detail Paket

Batas waktu respon paket adalah selama 3 hari kerja. Jika batas waktu jatuh pada hari Sabtu/Minggu, maka batas waktu akan diundur menjadi hari Senin.

Daftar Paket Ubah Paket **Daftar Produk** Proses Negosiasi Batalkan Paket

Berhasil memproses paket

Detail Paket NAU-P2210-273703

1 Inisialisasi — 2 Proses — 3 Pengiriman — 4 Selesai

Informasi Utama	Pemesan & PPK	Penyedia dan Distributor/Reseller/Pelaksana Pekerjaan/Pengirim Barang	Sumber Dana	Diskusi
Etalase Produk		Makanan dan Minuman Pemerintah Kota Tangerang Selatan		
ID Paket		NAU-P2210-273703		
ID RUP		30723516		
Produk Wilayah		Kota Tangerang Selatan		
Nama Paket		Belanja Makanan Dan Minuman Jamuan Tamu		
Nilai Paket		Rp. 400.000.000.00		

Status

Status	Proses negosiasi
Batas waktu respon paket	14 Oktober 2022 14:24:05
Posisi Paket	pejabat pengadaan

Riwayat Paket

Gambar 78. Halaman Detail Paket - Tombol Daftar Produk

3. Pada halaman Daftar Produk juga dapat melihat detail Produk dengan **Klik Nama Produk**

Daftar Produk Paket MAA-P2208-272740

Nama Produk	Kuantitas	Mata Uang	Harga Satuan	Ongkos Kirim	Total Harga	Harga Terbaik	Catatan	Aksi
0139900000-MAA-002119600 Buah segar	10	IDR	Rp 25.000,00	Rp 10,00	Rp 250.010,00			Riwayat Negosiasi

Gambar 79. Halaman Daftar Produk Paket

5.4.7 Diskusi

Fitur Diskusi merupakan fitur pada paket yang dapat digunakan sebagai media diskusi antara PP, PPK, dan Penyedia pada sebuah paket. Untuk memulai diskusi, ikuti langkah berikut;

5.4.7.1 Membuat Topik Diskusi

1. Pada halaman **Detail Paket**, klik tab **Diskusi**, lalu masukkan topik diskusi/pertanyaan pada *field*, selanjutnya klik ikon **Kirim**.

The screenshot shows the 'Detail Paket' page for PTK-P2209-273619. At the top, there are navigation buttons: 'Daftar Paket', 'Ubah Paket', 'Daftar Produk', 'Proses Negosiasi', and 'Batalkan Paket'. Below these is a progress bar with four steps: 1. Inisialisasi, 2. Proses, 3. Pengiriman, and 4. Selesai. The 'Diskusi' tab is highlighted with a red box and a '1' next to it. Below the tabs is a large text input field with the placeholder text 'Apa yang ingin anda tanyakan mengenai produk ini?'. The input field is highlighted with a red box and a '2' next to it. To the right of the input field is a 'Kirim' button, also highlighted with a red box and a '3' next to it. Below the input field is a table for 'Harga Negosiasi' with columns for 'Revisi', 'Oleh', and 'Total Harga (IDR)'. The table shows 'Harga Awal' by 'Anwar Syam, SE., M.Ak' for 'Rp 10.000.000,00'. To the right of the input field is a 'Status' section with fields for 'Status' (Proses negosiasi), 'Batas Akhir Proses negosiasi' (4 Oktober 2022), and 'Posisi Paket' (pejabat pengadaan). Below this is a 'Riwayat Paket' button. At the bottom right, there is a 'Total Produk' section showing '1' total product and '0' completed products.

Revisi	Oleh	Total Harga (IDR)
Harga Awal	Anwar Syam, SE., M.Ak	Rp 10.000.000,00

Status	Proses negosiasi
Batas Akhir Proses negosiasi	4 Oktober 2022
Posisi Paket	pejabat pengadaan

Total Produk	1
Jumlah Produk yang sudah lengkap diterima (berdasarkan penyelesaian penerimaan produk)	0

Gambar 80. Halaman Detail Paket - Mmbuat topik diskusi

2. Berikut tampilan halaman diskusi ketika sudah mengirimkan topik/pertanyaan.

Daftar Paket Ubah Paket Daftar Produk Proses Negosiasi Batalkan Paket

Detail Paket PTK-P2209-273619

1 Inisialisasi 2 Proses 3 Pengiriman 4 Selesai

Informasi Utama Pemesan & PPK Penyedia dan Distributor/Reseller/Pelaksana Pekerjaan/Pengirim Barang Sumber Dana **Diskusi**

Anwar Syam, SE., M.Ak
Test fitur diskusi

Apa yang ingin anda tanyakan mengenai produk ini?

Status	Proses negosiasi
Batas Akhir Proses negosiasi	4 Oktober 2022
Posisi Paket	pejabat pengadaan
Riwayat Paket	
Total Produk	1
Jumlah Produk yang sudah lengkap diterima (berdasarkan penyelesaian penerimaan produk)	0

Gambar 81. Halaman Detail Paket - Tampilan setelah membuat topik diskusi

5.4.7.2 Menjawab Topik Diskusi

Topik/ pertanyaan yang diajukan akan masuk ke Penyedia, Distributor, PP, PPK paket ID yang sama. Penyedia/PP/PPK/Distributor dapat memberikan respon atau jawaban terhadap topik atau pertanyaan yang diajukan.

1. Pada halaman **Detail Paket**, klik tab **Diskusi**.

Detail Paket PND-P2209-273314

1 Inisialisasi 2 Proses 3 Pengiriman 4 Selesai

Informasi Utama Pemesan & PPK Penyedia dan Distributor/Reseller/Pelaksana Pekerjaan/Pengirim Barang Sumber Dana **Diskusi**

Anwar Syam, SE., M.Ak
Apakah ada kendala dalam mempersiapkan paket?

PT. Signify Commercial Indonesia
belum ada pak

Anwar Syam, SE., M.Ak
oke

Apa yang ingin anda tanyakan mengenai produk ini?

Apa yang ingin anda tanyakan mengenai produk ini?

Status

Status Proses negosiasi

Batas Akhir Proses negosiasi 14 September 2022 02:10:24

Posisi Paket pejabat pengadaan

Riwayat Paket

Total Produk 1

Jumlah Produk yang sudah lengkap diterima (berdasarkan penyelesaian penerimaan produk) 0

Status Negosiasi

Pemesan -

Penyedia -

Notifikasi penyedia PT. Signify Commercial Indonesia

Gambar 82. Halaman Detail Paket - Tab Diskusi

2. Pada halaman diskusi pilih topik diskusi yang ingin direspon, lalu klik *button show/hide*

Detail Paket PND-P2209-273314

1 Inisialisasi — 2 **Proses** — 3 Pengiriman — 4 Selesai

Informasi Utama Pemesan & PPK Penyedia dan Distributor/Reseller/Pelaksana Pekerjaan/Pengirim Barang Sumber Dana **Diskusi**

Anwar Syam, SE., M.Ak
Apakah ada kendala dalam mempersiapkan paket?
▶

PT. Signify Commercial Indonesia
belum ada pak
▶

Anwar Syam, SE., M.Ak
oke

Apa yang ingin anda tanyakan mengenai produk ini? [input field]

Apa yang ingin anda tanyakan mengenai produk ini? [input field]

Status

Status	Proses negosiasi
Batas Akhir Proses negosiasi	14 September 2022 02:10:24
Posisi Paket	pejabat pengadaan

Riwayat Paket

Total Produk 1

Jumlah Produk yang sudah lengkap diterima (berdasarkan penyelesaian penerimaan produk) 0

Status Negosiasi

Pemesan	-
Penyedia	-
Notifikasi penyedia	PT. Signify Commercial Indonesia

Gambar 83. Halaman Detail Paket - Membuat jawaban / Merespon diskusi

3. Masukkan respon atau jawaban pada *field*, lalu klik ikon kirim.

Detail Paket PND-P2209-273314

1 Inisialisasi — 2 Proses — 3 Pengiriman — 4 Selesai

Informasi Utama Pemesan & PPK Penyedia dan Distributor/Reseller/Pelaksana Pekerjaan/Pengirim Barang Sumber Dana **Diskusi**

Anwar Syam, SE., M.Ak
Apakah ada kendala dalam mempersiapkan paket?
📎

PT. Signify Commercial Indonesia
belum ada pak
📎

Anwar Syam, SE., M.Ak
oke

📎 📎

📎 📎

📎 📎

📎 📎

Status

Status Proses negosiasi

Batas Akhir Proses negosiasi 14 September 2022 02:10:24

Posisi Paket pejabat pengadaan

Riwayat Paket

Total Produk 1

Jumlah Produk yang sudah lengkap diterima (berdasarkan penyelesaian penerimaan produk) 0

Status Negosiasi

Pemesan -

Penyedia -

Notifikasi penyedia PT. Signify Commercial Indonesia

Gambar 84. Halaman Detail Paket - Mengirim jawaban diskusi

Setelah mengirim jawaban, maka tampilan diskusi akan memuat semua percakapan atau diskusi PP/PPK/Distributor/Penyedia.

Detail Paket PND-P2209-273314

1 Inisialisasi — 2 Proses — 3 Pengiriman — 4 Selesai

Informasi Utama Pemesan & PPK Penyedia dan Distributor/Reseller/Pelaksana Pekerjaan/Pengirim Barang Sumber Dana **Diskusi**

Anwar Syam, SE., M.Ak
Apakah ada kendala dalam mempersiapkan paket?
📎

PT. Signify Commercial Indonesia
belum ada pak
📎

Anwar Syam, SE., M.Ak
oke

Apa yang ingin anda tanyakan mengenai produk ini? 📎 ➡

Apa yang ingin anda tanyakan mengenai produk ini? 📎 ➡

Riwayat Paket

Status

Status	Proses negosiasi
Batas Akhir Proses negosiasi	14 September 2022 02:10:24
Posisi Paket	pejabat pengadaan

Total Produk 1

Jumlah Produk yang sudah lengkap diterima (berdasarkan penyelesaian penerimaan produk) 0

Status Negosiasi

Pemesan	-
Penyedia	-
Notifikasi penyedia	PT. Signify Commercial Indonesia

Gambar 85. Halaman Detail Paket - Tampilan Riwayat Diskusi

5.5 Proses Negosiasi

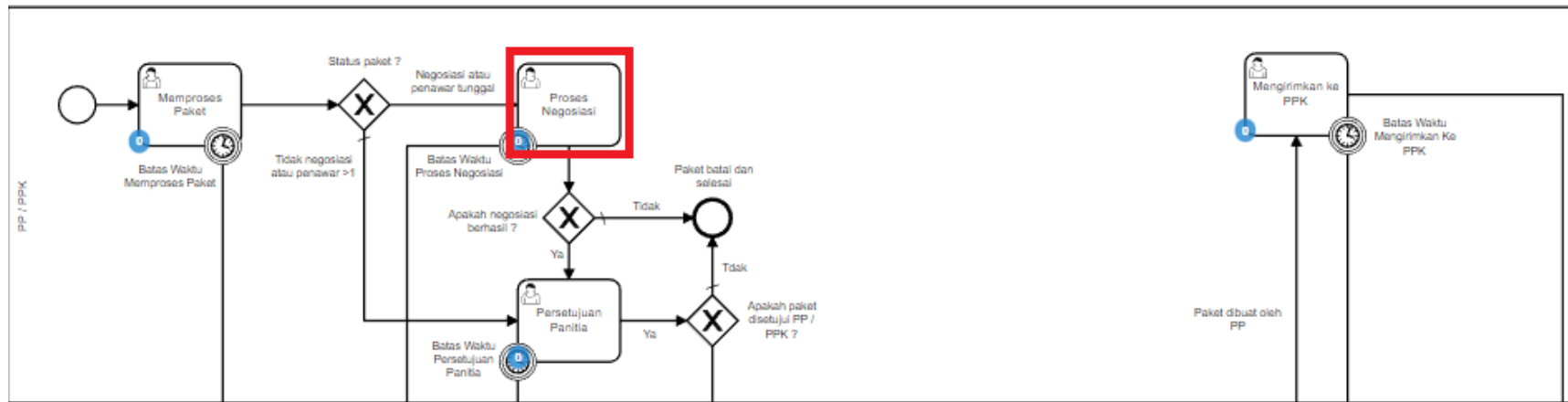

Gambar 86. Alur BPMN Epurchasing produk barang/jasa pemerintah - Proses Negosiasi

Proses Negosiasi dilakukan oleh panitia / PP dengan penyedia, terdapat **Batas Waktu Respon Paket** pada bagian **Status** dalam **Detail Paket**.

Beranda > Daftar Paket > Detail Paket

Batas waktu respon paket adalah selama 3 hari kerja. Jika batas waktu jatuh pada hari Sabtu/Minggu, maka batas waktu akan diundur menjadi hari Senin.

Daftar Paket Ubah Paket Daftar Produk **Proses Negosiasi** Batalkan Paket

Berhasil memproses paket

Detail Paket NAU-P2210-273703

1 Inisialisasi — 2 **Proses** — 3 Pengiriman — 4 Selesai

Informasi Utama	Pemesan & PPK	Penyedia dan Distributor/Reseller/Pelaksana Pekerjaan/Pengirim Barang	Sumber Dana	Diskusi
Etalase Produk		Makanan dan Minuman Pemerintah Kota Tangerang Selatan		
ID Paket		NAU-P2210-273703		
ID RUP		30723516		
Produk Wilayah		Kota Tangerang Selatan		
Nama Paket		Belanja Makanan Dan Minuman Jamuan Tamu		

Status	
Status	Proses negosiasi
Batas waktu respon paket	14 Oktober 2022 14:24:05
Posisi Paket	pejabat pengadaan
Riwayat Paket	

Gambar 87. Batas Waktu Respon Paket

Jika Proses negosiasi tidak dilakukan hingga melewati **Batas Waktu Respon Paket**, maka paket akan dibatalkan secara otomatis melalui sistem seperti berikut.

Beranda ▶ Daftar Paket ▶ Detail Paket

Daftar Paket Daftar Produk

Detail Paket AK1-P2208-272734

1 Inisialisasi 2 Proses 3 Pengiriman 4 Selesai

Informasi Utama	Pemesan & PPK
Penyedia dan Distributor/Reseller/Pelaksana Pekerjaan/Pengirim Barang	Sumber Dana Diskusi
Etalase Produk	Fasilitas Kesehatan
ID Paket	AK1-P2208-272734
ID RUP	30084552
Nama Paket	Pengadaan Mesin Foto Copy

Status

Status Paket batal

Alasan pembatalan Paket dibatalkan karena melebihi batas waktu Proses negosiasi

Riwayat Paket

Gambar 88. Proses negosiasi - Paket dibatalkan oleh sistem

Proses negosiasi dimulai dari panitia dengan menginputkan negosiasi harga satuan, negosiasi perkiraan ongkos kirim, tanggal pengiriman produk dan catatan. Kemudian akan dilakukan negosiasi kepada penyedia. Statusnya adalah **Pemesan setuju & Penyedia belum setuju**.

Berikut langkah - langkah untuk melakukan Proses Negosiasi;

1. Buka halaman **Detail Paket**

Daftar Paket

Tampilkan BPMN

Nomor	Paket	Satuan Kerja	Instansi	Nama Penyedia	Tanggal Buat	Posisi	Jenis Paket	Negosiasi	Total Produk	Total Harga	Status	Lacak Status
	<input type="text" value="Paket"/>	<input type="text" value="Satuan Kerja"/>	<input type="text" value="Instansi"/>	<input type="text" value="Nama Per"/>	<input type="text" value=""/>	<input type="text" value=""/>	<input type="text" value=""/>	<input type="text" value=""/>				
1.	PND-P2209-273620 Pengadaan Jasa Langganan Internet 500 mbps (jalur 2)	UNIVERSITAS SILIWANGI	Kementerian Pendidikan dan Kebudayaan	PT. Signify Commercial Indonesia	29 September 2022	pejabat pengadaan	Purchasing	Ya		Rp 0,00	Draft	
2.	PTK-P2209-273619 Pengadaan Mesin Foto Copy	LEMBAGA LAYANAN PENDIDIKAN TINGGI XV KUPANG	Kementerian Pendidikan dan Kebudayaan	PT. Fokus Indo Lighting	29 September 2022	pejabat pengadaan	Purchasing	Ya	1	Rp 10.000.000,00	Proses negosiasi	
3.	PTK-P2209-273618 Pengadaan Mesin Foto Copy	LEMBAGA LAYANAN PENDIDIKAN TINGGI XV KUPANG	Kementerian Pendidikan dan Kebudayaan	PT. Fokus Indo Lighting	29 September 2022	pejabat pengadaan	Purchasing	Ya	1	Rp 10.000.000,00	Memproses paket	
4.	PND-P2209-273617 Pengadaan Mesin Foto Copy	LEMBAGA LAYANAN PENDIDIKAN TINGGI XV KUPANG	Kementerian Pendidikan dan Kebudayaan	PT. Signify Commercial Indonesia	29 September 2022	penyedia	Purchasing	Ya	1	Rp 50.000.000,00	Proses adendum kontrak	

Gambar 89. Proses negosiasi - Halaman Daftar Paket

2. Jika **penyedia** memiliki status **aktif daftar hitam**, maka **Proses Negosiasi** tidak dapat dilanjutkan.

Beranda > Daftar Paket > Detail Paket

! Status daftar hitam penyedia aktif, produk tidak dapat dibeli sehingga paket tidak dapat dilanjutkan. Silahkan lakukan pembatalan paket.

Daftar Paket Daftar Produk **Batal Paket**

Detail Paket PTK-P2209-273619

Informasi Utama Pemesan & PPK Penyedia dan Distributor/Reseller/Pelaksana Pekerjaan/Pengirim Barang Sumber Dana

Diskusi

Etalase Produk	Produk Tingkat Komponen Dalam Negeri
ID Paket	PTK-P2209-273619
ID RUP	30084552
Nama Paket	Pengadaan Mesin Foto Copy
Pagu Anggaran	Rp 135.000.000,00
Instansi	Kementerian Pendidikan dan Kebudayaan

1 Inisialisasi **2** Proses **3** Pengiriman **4** Selesai

Status

Status	Proses negosiasi
Batas Akhir Proses negosiasi	4 Oktober 2022
Posisi Paket	pejabat pengadaan

Riwayat Paket

Total Produk	1
Jumlah Produk yang sudah lengkap	0

Gambar 90. Detail Paket - Produk Tidak Dapat Dibeli

3. Jika terdapat produk yang dilaporkan maka terdapat alert **terdapat produk yang dilaporkan**.

The screenshot shows the ecatalogue website interface. At the top, there is a search bar with the text 'Cari' and a magnifying glass icon. To the right of the search bar, there are links for 'Chat' and 'DIAN ISKA...'. Below the search bar, there is a navigation menu with items: Beranda, Pengumuman, Produk, Kompetisi, Paket, Data Master, Profil, Berita, Monev, Unduh, Tanya Jawab, Syarat dan Ketentuan, and Hubungi Kami. Below the navigation menu, there is a breadcrumb trail: Beranda > Daftar Paket > Detail Paket. A blue banner contains the text: 'Batas waktu respon paket adalah selama 1 hari kerja. Jika batas waktu jatuh pada hari Sabtu/Minggu, maka batas waktu akan diundur menjadi hari Senin.' Below this banner, there is a yellow notification box with a red border and a warning icon. The text inside the notification box reads: 'Ada produk yang sedang dilaporkan! Laporan masih diproses. Batalkan paket jika Anda tidak ingin melanjutkan transaksi.' Below the notification box, there are five buttons: 'Daftar Paket' (white), 'Ubah Paket' (orange), 'Daftar Produk' (orange), 'Proses Negosiasi' (blue), and 'Batalkan Paket' (red). Below the buttons, there is a progress indicator with four steps: 1. Inisialisasi (red circle), 2. Proses (red circle), 3. Pengiriman (grey circle), and 4. Selesai (grey circle). Below the progress indicator, there is a table with three columns: 'Informasi Utama', 'Pemesan & PPK', and 'Penyedia dan Distributor/Reseller/Pelaksana Pekerjaan/Pengirim Barang'. The table has two rows: 'Sumber Dana' and 'Diskusi'. Below the table, there is a table with four rows: 'Etalase Produk' (Alat Penerangan Jalan), 'ID Paket' (APJ-P2212-272892), 'ID RUP' (30053070), and 'Produk Wilayah' (Nasional). To the right of the table, there is a 'Status' section with a table containing three rows: 'Status' (Proses negosiasi), 'Batas waktu respon paket' (2 Januari 2023 16:01:11), and 'Posisi Paket' (Pejabat Pengadaan). Below the 'Status' section, there is a blue button labeled 'Riwayat Paket'.

ecatalogue
Belanja Cepat Cara Terang

Etalase Produk

Cari

Chat

DIAN ISKA...

Beranda Pengumuman Produk Kompetisi Paket Data Master Profil Berita Monev Unduh Tanya Jawab Syarat dan Ketentuan Hubungi Kami

Beranda > Daftar Paket > Detail Paket

Batas waktu respon paket adalah selama 1 hari kerja. Jika batas waktu jatuh pada hari Sabtu/Minggu, maka batas waktu akan diundur menjadi hari Senin.

Ada produk yang sedang dilaporkan!
Laporan masih diproses. Batalkan paket jika Anda tidak ingin melanjutkan transaksi.

Daftar Paket Ubah Paket Daftar Produk Proses Negosiasi Batalkan Paket

Detail Paket APJ-P2212-272892

1 Inisialisasi 2 Proses 3 Pengiriman 4 Selesai

Informasi Utama	Pemesan & PPK	Penyedia dan Distributor/Reseller/Pelaksana Pekerjaan/Pengirim Barang
Sumber Dana	Diskusi	
Etalase Produk		Alat Penerangan Jalan
ID Paket		APJ-P2212-272892
ID RUP		30053070
Produk Wilayah		Nasional

Status

Status	Proses negosiasi
Batas waktu respon paket	2 Januari 2023 16:01:11
Posisi Paket	Pejabat Pengadaan

Riwayat Paket

4. Klik tombol **Proses Negosiasi**.

Beranda > Daftar Paket > Detail Paket

Batas waktu respon paket adalah selama 3 hari kerja. Jika batas waktu jatuh pada hari Sabtu/Minggu, maka batas waktu akan diundur menjadi hari Senin.

Daftar Paket Ubah Paket Daftar Produk **Proses Negosiasi** Batalkan Paket

Berhasil memproses paket

Detail Paket NAU-P2210-273703

1 Inisialisasi — 2 **Proses** — 3 Pengiriman — 4 Selesai

Informasi Utama	Pemesan & PPK	Penyedia dan Distributor/Reseller/Pelaksana Pekerjaan/Pengirim Barang	Sumber Dana	Diskusi
Etalase Produk		Makanan dan Minuman Pemerintah Kota Tangerang Selatan		
ID Paket		NAU-P2210-273703		
ID RUP		30723516		
Produk Wilayah		Kota Tangerang Selatan		
Nama Paket		Belanja Makanan Dan Minuman Jamuan Tamu		
Pagu Anggaran		Rp 400.000.000,00		

Status	
Status	Proses negosiasi
Batas waktu respon paket	14 Oktober 2022 14:24:05
Posisi Paket	pejabat pengadaan
Riwayat Paket	
Total Produk	1

Gambar 91. Proses Negosiasi

5. Inputkan **harga satuan, ongkos kirim, tanggal pengiriman dan catatan.**

Pada halaman Negosiasi, PP dapat mengubah nilai pada kolom **Harga Satuan** (perubahan harga tidak dapat melebihi harga yang dalam Katalog Elektronik) dan **Ongkos Kirim, Tanggal Pengiriman** kemudian Total Harga akan dihitung secara **otomatis** oleh aplikasi, PP juga dapat memberikan **Catatan Tambahan** (jika ada).

Beranda > Daftar Paket > Detail Paket > Negosiasi

[Kembali](#) [Kirim Negosiasi](#)

egosiasi Paket BTR-P2208-272733

Etalase Produk	Bibit Tanaman Provinsi Bali
No. Paket	BTR-P2208-272733
Nama Paket	Pengadaan Jasa Langgananan Internet 500 mbps (Jalur 2)
Pemesan Setuju	Tidak Setuju
Penyedia Setuju	Tidak Setuju

Jumlah Produk yang Dipesan	1
Total Harga Produk	Rp 200.100.001,00
Kurs	IDR

Harga Kesepakatan								
Nama Produk	Kuantitas	Mata Uang	Harga Satuan Info	Perkiraan Ongkos Kirim Info	Tanggal Pengiriman	Harga Terbaik	Catatan Tambahan	Total Harga
0126005000-BTR-002118780 Bibit Cabe Rawit Dewata	2000	IDR	100.000	100.001	mm/dd/yyyy			200.100.001

Menampilkan 1 sampai 0 dari 0 data

Gambar 92. Proses Negosiasi - Persetujuan

6. Lalu klik tombol Kirim Negosiasi.

[Beranda](#) > [Daftar Paket](#) > [Detail Paket](#) > [Negosiasi](#)

[Kembali](#) [Kirim Negosiasi](#)

Negosiasi Paket BTR-P2208-272733

Etalase Produk	Bibit Tanaman Provinsi Bali
No. Paket	BTR-P2208-272733
Nama Paket	Pengadaan Jasa Langganan Internet 500 mbps (Jalur 2)
Pemesan Setuju	Tidak Setuju
Penyedia Setuju	Tidak Setuju

Jumlah Produk yang Dipesan	1
Total Harga Produk	Rp 200.100.001,00
Kurs	IDR

Harga Kesepakatan								
Nama Produk	Kuantitas	Mata Uang	Harga Satuan Info	Perkiraan Ongkos Kirim Info	Tanggal Pengiriman	Harga Terbaik	Catatan Tambahan	Total Harga
0126005000-BTR-002118780 Bibit Cabe Rawit Dewata	2000	IDR	100.000	100.001	08/23/2022		testing	200.100.001

Menampilkan 1 sampai 0 dari 0 data

Gambar 93. Proses Negosiasi - Kirim Negosiasi

7. Akan muncul notifikasi “Berhasil mengirim negosiasi paket”. Kemudian menampilkan **Status Pemesan** telah **Setuju**.

Beranda > Daftar Paket > Detail Paket > Negosiasi

[Kembali](#)

Berhasil mengirim negosiasi paket

Negosiasi Paket BTR-P2208-272733

Etalase Produk	Bibit Tanaman Provinsi Bali
No. Paket	BTR-P2208-272733
Nama Paket	Pengadaan Jasa Langganan Internet 500 mbps (jalur 2)
Pemesan Setuju	Setuju (2022-08-22 15:07:51)
Penyedia Setuju	Tidak Setuju

Jumlah Produk yang Dipesan	1
Total Harga Produk	Rp 200.100.001,00
Kurs	IDR

Harga Kesepakatan								
Nama Produk	Kuantitas	Mata Uang	Harga Satuan Info	Perkiraan Ongkos Kirim Info	Tanggal Pengiriman	Harga Terbaik	Catatan Tambahan	Total Harga
0126005000-BTR-002118780 Bibit Cabe Rawit Dewata	2000	IDR	100.000	100.001	08/23/2022		testing	200.100.001

Menampilkan 1 sampai 0 dari 0 data

Gambar 94. Proses Negosiasi - Pemesan Setuju

8. Selanjutnya PP menunggu konfirmasi negosiasi dari Penyedia Katalog Elektronik.

Proses Paket Hasil Negosiasi Penyedia

Pada halaman **Daftar Paket** untuk proses paket hasil negosiasi penyedia dapat dilakukan dengan:

- Buka halaman **Detail Paket** dengan status **Proses Negosiasi**

Daftar Paket

Tampilkan BPMN

Nomor	Paket	Satuan Kerja	Instansi	Nama Penyedia	Tanggal Buat	Posisi	Jenis Paket	Negosiasi	Total Produk	Total Harga	Status	Lacak Status
	<input type="text" value="Paket"/>	<input type="text" value="Satuan Kerja"/>	<input type="text" value="Instansi"/>	<input type="text" value="Nama Per"/>	<input type="text"/>	<input type="text" value="v"/>	<input type="text" value="v"/>	<input type="text" value="v"/>				
1.	PND-P2209-273620 Pengadaan Jasa Langganan Internet 500 mbps (jalur 2)	UNIVERSITAS SILIWANGI	Kementerian Pendidikan dan Kebudayaan	PT. Signify Commercial Indonesia	29 September 2022	pejabat pengadaan	Purchasing	Ya		Rp 0,00	Draft	
2.	PTK-P2209-273619 Pengadaan Mesin Foto Copy	LEMBAGA LAYANAN PENDIDIKAN TINGGI XV KUPANG	Kementerian Pendidikan dan Kebudayaan	PT. Fokus Indo Lighting	29 September 2022	pejabat pengadaan	Purchasing	Ya	1	Rp 10.000.000,00	Proses negosiasi	
3.	PTK-P2209-273618 Pengadaan Mesin Foto Copy	LEMBAGA LAYANAN PENDIDIKAN TINGGI XV KUPANG	Kementerian Pendidikan dan Kebudayaan	PT. Fokus Indo Lighting	29 September 2022	pejabat pengadaan	Purchasing	Ya	1	Rp 10.000.000,00	Memproses paket	
4.	PND-P2209-273617 Pengadaan Mesin Foto Copy	LEMBAGA LAYANAN PENDIDIKAN TINGGI XV KUPANG	Kementerian Pendidikan dan Kebudayaan	PT. Signify Commercial Indonesia	29 September 2022	penyedia	Purchasing	Ya	1	Rp 50.000.000,00	Proses adendum kontrak	

Gambar 95. Paket - Daftar Paket Baru

b. Klik tombol **Proses Negosiasi**.

Beranda > Daftar Paket > Detail Paket

Batas waktu respon paket adalah selama 3 hari kerja. Jika batas waktu jatuh pada hari Sabtu/Minggu, maka batas waktu akan diundur menjadi hari Senin.

Daftar Paket Ubah Paket Daftar Produk **Proses Negosiasi** Batalkan Paket

Berhasil memproses paket

Detail Paket NAU-P2210-273703

1 Inisialisasi — 2 **Proses** — 3 Pengiriman — 4 Selesai

Informasi Utama	Pemesan & PPK	Penyedia dan Distributor/Reseller/Pelaksana Pekerjaan/Pengirim Barang	Sumber Dana	Diskusi
Etalase Produk		Makanan dan Minuman Pemerintah Kota Tangerang Selatan		
ID Paket		NAU-P2210-273703		
ID RUP		30723516		
Produk Wilayah		Kota Tangerang Selatan		
Nama Paket		Belanja Makanan Dan Minuman Jamuan Tamu		
Pagu Anggaran		Rp 400.000.000,00		

Status	
Status	Proses negosiasi
Batas waktu respon paket	14 Oktober 2022 14:24:05
Posisi Paket	pejabat pengadaan
Riwayat Paket	
Total Produk	1

Gambar 96. Detail Paket - Proses Negosiasi

- c. Apabila penyedia belum menyetujui negosiasi yang dikirimkan oleh PP, maka PP masih dapat melakukan negosiasi harga, jika PP menyetujui negosiasi yang diberikan oleh Penyedia, maka kedua belah pihak dianggap sudah sepakat, kemudian PP dapat **Selesaikan Negosiasi** pada paket.
- d. Apabila PP masih akan melakukan negosiasi harga, maka PP dapat mengubah nilai pada kolom Harga Satuan, Ongkos Kirim, Tanggal Pengiriman, atau Catatan Tambahan, kemudian klik tombol **Kirim Negosiasi**.
- e. Apabila Penyedia sudah menyetujui negosiasi yang diberikan oleh PP, maka kedua belah pihak dianggap sudah menyetujui proses negosiasi, kemudian PP dapat **Selesaikan Negosiasi** pada paket.

Harga Terbaik

Harga terbaik adalah harga satuan produk terendah hasil dari negosiasi yang telah dilakukan oleh **Satuan Kerja**. Harga terbaik ini tersimpan dalam Katalog Elektronik apabila paket epurchasing untuk produk tersebut statusnya **Selesai**.

Harga Kesepakatan								
Nama Produk	Kuantitas	Mata Uang	Harga Satuan <small>Info</small>	Perkiraan Ongkos Kirim <small>Info</small>	Tanggal Pengiriman	Harga Terbaik	Catatan Tambahan	Total Harga
4112201001-KTM-000004318 Tanpa Merek Hape Laptop H1	23	IDR	8999000	0	30/09/2021	2000		206977000

Menampilkan 1 sampai 0 dari 0 data

Gambar 97. Proses Negosiasi - Harga Terbaik

9. Setelah **Pemesan** dan **Penyedia Setuju**, Klik tombol **Selesaikan Negosiasi**.

Kembali **Selesaikan Negosiasi**

Kedua belah pihak telah menyetujui negosiasi.

Negosiasi Paket BTR-P2208-272733

Etalase Produk	Bibit Tanaman Provinsi Bali
No. Paket	BTR-P2208-272733
Nama Paket	Pengadaan Jasa Langganan Internet 500 mbps (Jalur 2)
Pemesan Setuju	Setuju (2022-08-22 15:07:53)
Penyedia Setuju	Setuju (2022-08-22 15:25:37)

Jumlah Produk yang Dipesan	1
Total Harga Produk	Rp 200.100.001,00
Kurs	IDR

Harga Kesepakatan							
Nama Produk	Kuantitas	Mata Uang	Harga Satuan	Perkiraan Ongkos Kirim	Tanggal Pengiriman	Harga Terbaik	Total Harga
0126005000-BTR-002118780 Bibit Cabe Rawit Dewata	2000	IDR	100.000	100.001	08/23/2022	testing	200.100.001

Gambar 98. Proses Negosiasi - Selesaikan Negosiasi

10. Klik tombol **OK**.

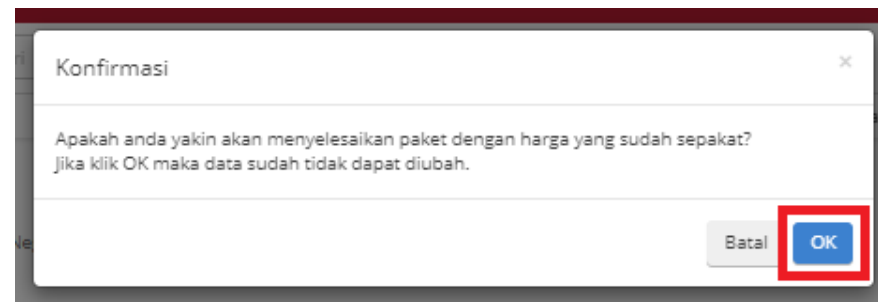

Gambar 99. Proses Negosiasi - Konfirmasi

5.6 Generate Dokumen Riwayat Negosiasi

Riwayat Negosiasi adalah menampilkan history negosiasi paket antara pemesan dan penyedia.

Berikut langkah - langkah generate dokumen riwayat negosiasi:

1. Klik menu **Paket**, lalu sub menu **Paket Baru**.

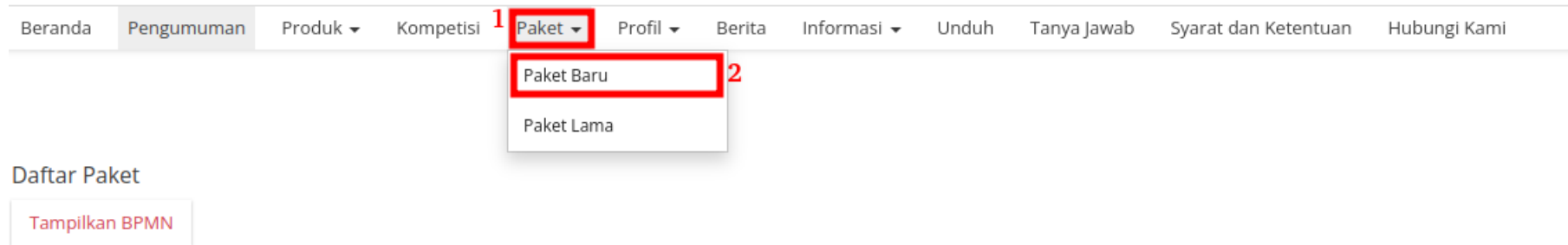

Gambar 100. Halaman Daftar Paket - Paket Baru

2. Klik salah satu Paket yang telah melakukan proses **Negosiasi**.

Daftar Paket

Tampilkan BPMN

Nomor	Paket	Satuan Kerja	Instansi	Nama Penyedia	Tanggal Buat	Posisi	Jenis Paket	Negosiasi	Total Produk	Total Harga	Status	Lacak Status
	<input type="text" value="Paket"/>	<input type="text" value="Satuan Kerja"/>	<input type="text" value="Instansi"/>	<input type="text" value="Nama Penyec"/>	<input type="text"/>	<input type="text" value="▼"/>	<input type="text" value="Purchas"/>	<input type="text" value="▼"/>				
1.	PND-P2209-273587 Pengadaan Mesin Foto Copy	LEMBAGA LAYANAN PENDIDIKAN TINGGI XV KUPANG	Kementerian Pendidikan dan Kebudayaan	PT. Signify Commercial Indonesia	28 September 2022	penyedia	Purchasing	Ya	1	Rp 101.000.000,00	Proses negosiasi	

Menampilkan 1 sampai 1 dari 1 data

Gambar 101. Halaman Daftar Paket - Proses Negosiasi

3. Klik **Riwayat Negosiasi** pada bagian **Harga Negosiasi**.

Harga Negosiasi

Revisi	Oleh	Total Harga (IDR)	
Harga Awal	AGOES	Rp 101.000.000,00	
Rev. 1	AGOES	Rp 101.000.000,00	

Riwayat Negosiasi

Gambar 102. Halaman Detail Paket - Riwayat Negosiasi

4. Klik Cetak Riwayat Negosiasi.

[Beranda](#) ▶ [Daftar Paket](#) ▶ [Detail Paket](#) ▶ Riwayat Negosiasi

[Kembali](#)

[Cetak Riwayat Negosiasi](#)

Negosiasi Paket PND-P2209-273587

Revisi	Tanggal Revisi	Nama Produk	Kuantitas	Mata Uang	Harga Kesepakatan			Catatan Tambahan	Total Harga	Total Harga Paket
					Harga Satuan	Ongkos Kirim	Tanggal Pengiriman Produk			
Harga Awal	28 September 2022	0139900000-PND-002124664 sukro	10	IDR	Rp 10.000.000,00	Rp 1.000.000,00	-		Rp 101.000.000,00	Rp 101.000.000,00
Rev. 1	28 September 2022	0139900000-PND-002124664 sukro	10	IDR	Rp 10.000.000,00	Rp 1.000.000,00	30 September 2022	123	Rp 101.000.000,00	Rp 101.000.000,00

Gambar 103. Halaman Detail Riwayat Negosiasi - Cetak Riwayat Negosiasi

5.7 Persetujuan Paket PP (Panitia)

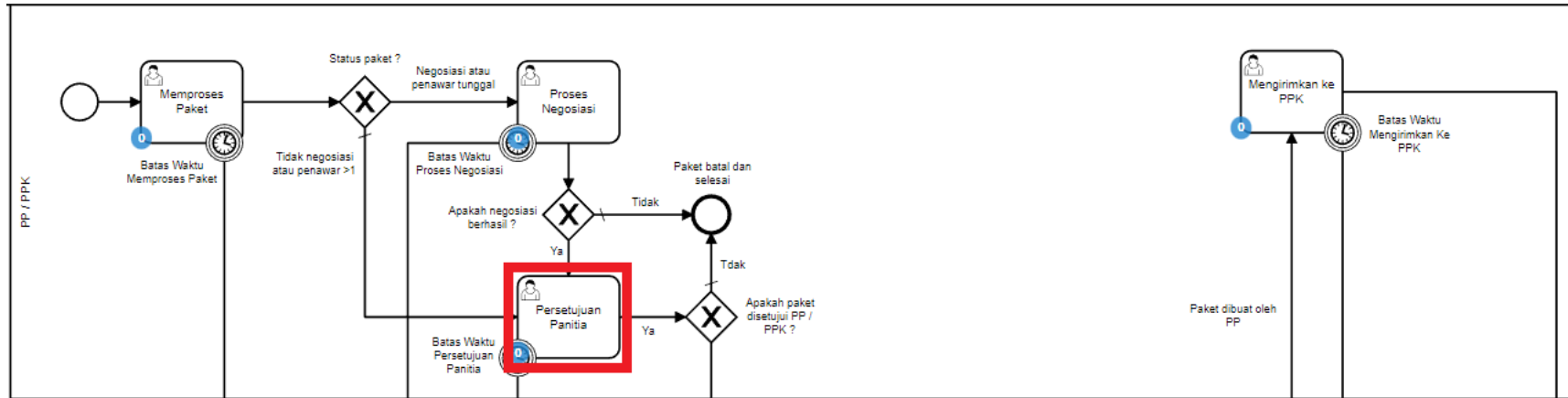

Gambar 104. Alur BPMN Epurchasing produk barang/jasa pemerintah - Persetujuan PP / PPK

Halaman **Persetujuan Paket oleh Panitia** yaitu halaman untuk melakukan persetujuan paket yang kemudian akan diproses lebih lanjut oleh penyedia, terdapat **Batas Waktu Respon Paket** pada bagian **Status** dalam **Detail Paket**.

Beranda > Daftar Paket > Detail Paket

Batas waktu respon paket adalah selama 3 hari kerja. Jika batas waktu jatuh pada hari Sabtu/Minggu, maka batas waktu akan diundur menjadi hari Senin.

Daftar Paket Ubah Paket Daftar Produk Proses Negosiasi **Proses Persetujuan Panitia** Batalkan Paket

Detail Paket NAU-P2210-273703

1 Inisialisasi 2 **Proses** 3 Pengiriman 4 Selesai

Informasi Utama	Pemesan & PPK	Penyedia dan Distributor/Reseller/Pelaksana Pekerjaan/Pengirim Barang	Sumber Dana	Diskusi
Etalase Produk	Makanan dan Minuman Pemerintah Kota Tangerang Selatan			
ID Paket	NAU-P2210-273703			
ID RUP	30723516			
Produk Wilayah	Kota Tangerang Selatan			
Nama Paket	Belanja Makanan Dan Minuman Jamuan Tamu			
Pagu Anggaran	Rp 400.000.000,00			
Instansi	Pemerintah Daerah Kabupaten Batang			

Status	
Status	Persetujuan panitia
Batas waktu respon paket	14 Oktober 2022 14:28:54
Posisi Paket	pejabat pengadaan
Riwayat Paket	

Total Produk	1
Jumlah Produk yang sudah lengkap diterima (berdasarkan penyelesaian)	0

Gambar 105. Batas Waktu Respon Paket

Jika persetujuan panitia tidak dilakukan hingga melewati **Batas Waktu Respon Paket**, maka paket akan dibatalkan secara otomatis melalui sistem seperti berikut.

[Beranda](#) ▶ [Daftar Paket](#) ▶ [Detail Paket](#)

Daftar Paket

Daftar Produk

Detail Paket AK1-P2208-272746

1 Inisialisasi

2 Proses

3 Pengiriman

4 Selesai

Informasi Utama

Pemesan & PPK

Penyedia dan Distributor/Reseller/Pelaksana Pekerjaan/Pengirim Barang

Sumber Dana

Diskusi

Etalase Produk

Fasilitas Kesehatan

ID Paket

AK1-P2208-272746

ID RUP

30084552

Status

Status

Paket batal

Alasan pembatalan

Paket dibatalkan karena melebihi batas waktu Persetujuan panitia

Riwayat Paket

Gambar 106. Persetujuan panitia - Paket dibatalkan oleh sistem

Berikut langkah - langkah untuk melakukan proses persetujuan paket oleh panitia (PP);

1. Buka halaman **Detail Paket**.
2. Jika penyedia memiliki status aktif daftar hitam, maka **Proses Persetujuan Panitia** tidak dapat dijalankan.

Beranda > Daftar Paket > Detail Paket

ⓘ Status daftar hitam penyedia aktif, produk tidak dapat dibeli sehingga paket tidak dapat dilanjutkan. Silahkan lakukan pembatalan paket.

[Daftar Paket](#) [Daftar Produk](#) [Batalkan Paket](#)

Detail Paket PTK-P2209-273619

Informasi Utama | Pemesan & PPK | Penyedia dan Distributor/Reseller/Pelaksana Pekerjaan/Pengirim Barang | Sumber Dana

Diskusi

Etalase Produk	Produk Tingkat Komponen Dalam Negeri
ID Paket	PTK-P2209-273619
ID RUP	30084552
Nama Paket	Pengadaan Mesin Foto Copy
Pagu Anggaran	Rp 135.000.000,00
Instansi	Kementerian Pendidikan dan Kebudayaan

1 Inisialisasi — 2 **Proses** — 3 Pengiriman — 4 Selesai

Status	Persetujuan panitia
Batas Akhir Persetujuan panitia	4 Oktober 2022
Posisi Paket	pejabat pengadaan

[Riwayat Paket](#)

Total Produk	1
---------------------	---

Gambar 107. Detail Paket - Paket Tidak Dapat Dibeli

3. Pilih tombol **Proses Persetujuan Panitia**.

Beranda > Daftar Paket > Detail Paket

Batas waktu respon paket adalah selama 3 hari kerja. Jika batas waktu jatuh pada hari Sabtu/Minggu, maka batas waktu akan diundur menjadi hari Senin.

Daftar Paket Ubah Paket Daftar Produk Proses Negosiasi **Proses Persetujuan Panitia** Batalkan Paket

Detail Paket NAU-P2210-273703

1 Inisialisasi 2 **Proses** 3 Pengiriman 4 Selesai

Informasi Utama	Pemesan & PPK	Penyedia dan Distributor/Reseller/Pelaksana Pekerjaan/Pengirim Barang	Sumber Dana	Diskusi
Etalase Produk	Makanan dan Minuman Pemerintah Kota Tangerang Selatan			
ID Paket	NAU-P2210-273703			
ID RUP	30723516			
Produk Wilayah	Kota Tangerang Selatan			
Nama Paket	Belanja Makanan Dan Minuman Jamuan Tamu			
Pagu Anggaran	Rp 400.000.000,00			
Instansi	Pemerintah Daerah Kabupaten Batang			

Status

Status	Persetujuan panitia
Batas waktu respon paket	14 Oktober 2022 14:28:54
Posisi Paket	pejabat pengadaan

Riwayat Paket

Total Produk	1
Jumlah Produk yang sudah lengkap diterima (berdasarkan penyelesaian)	0

Gambar 108. Persetujuan Panitia - Proses Persetujuan Paket

4. Akan muncul notifikasi **Form Persetujuan**, lalu klik tombol **Setuju** untuk menyetujui dan klik tombol **Tolak** untuk menolak. PP harus mengisi **Catatan** jika memilih **Tolak**, sedangkan jika **Setuju**, **Catatan** bersifat **opsional**.

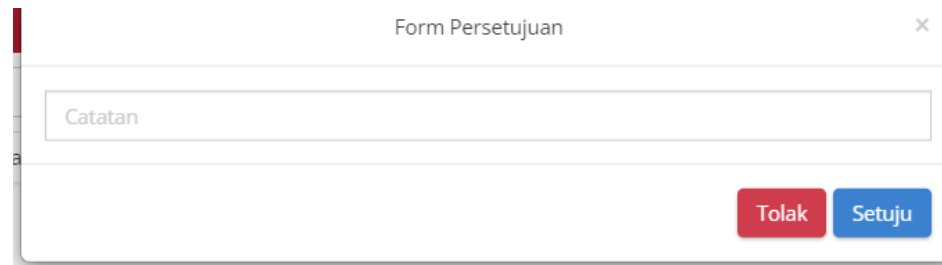

The image shows a software dialog box titled "Form Persetujuan". It features a close button (X) in the top right corner. Below the title bar is a text input field with the placeholder text "Catatan". At the bottom right of the dialog, there are two buttons: a red button labeled "Tolak" and a blue button labeled "Setuju".

Gambar 109. Persetujuan Panitia - Form Persetujuan

5. Muncul notifikasi bahwa “Berhasil memproses persetujuan”.

Beranda > Daftar Paket > Detail Paket

Batas waktu respon paket adalah selama 3 hari kerja. Jika batas waktu jatuh pada hari Sabtu/Minggu, maka batas waktu akan diundur menjadi hari Senin.

Daftar Paket Ubah Paket Daftar Produk Proses Negosiasi Batalkan Paket

Berhasil memproses persetujuan

Detail Paket NAU-P2210-273703

1 Inisialisasi 2 Proses 3 Pengiriman 4 Selesai

Informasi Utama	Pemesan & PPK	Penyedia dan Distributor/Reseller/Pelaksana Pekerjaan/Pengirim Barang	Sumber Dana	Diskusi
Etalase Produk		Makanan dan Minuman Pemerintah Kota Tangerang Selatan		
ID Paket		NAU-P2210-273703		
ID RUP		30723516		
Produk Wilayah		Kota Tangerang Selatan		
Nama Paket		Belanja Makanan Dan Minuman Jamuan Tamu		
Pagu Anggaran		Rp 400.000.000,00		
Instansi		Pemerintah Daerah Kabupaten Batang		

Status

Status Persetujuan penyedia

Batas waktu respon paket 14 Oktober 2022 14:29:28

Posisi Paket penyedia

Riwayat Paket

Total Produk 1

Jumlah Produk yang sudah lengkap 0

Gambar 110. Persetujuan Panitia - Berhasil

6. Selanjutnya adalah menunggu respon dari Penyedia.

5.8 Mengirimkan Paket ke PPK (Panitia)

Untuk melanjutkan proses Epurchasing PP harus mengirimkan Paket ke PPK terlebih dahulu, terdapat **Batas Waktu Respon Paket** pada bagian **Status** dalam **Detail Paket**.

[Beranda](#) > [Daftar Paket](#) > [Detail Paket](#)

Batas waktu respon paket adalah selama 3 hari kerja. Jika batas waktu jatuh pada hari Sabtu/Minggu, maka batas waktu akan diundur menjadi hari Senin.

[Daftar Paket](#) [Daftar Produk](#) [Proses Negosiasi](#) [Mengirimkan ke PPK](#) [Batalkan Paket](#)

Detail Paket TBP-P2210-273874

1 Inisialisasi — 2 Proses — 3 Pengiriman — 4 Selesai

Informasi Utama	Pemesan & PPK	Penyedia dan Distributor/Reseller/Pelaksana Pekerjaan/Pengirim Barang	Sumber Dana	Diskusi
Etalase Produk	Tes Bahan Pokok 9 Agustus			
ID Paket	TBP-P2210-273874			
ID RUP	30069813			
Produk Wilayah	Kota Jakarta Pusat			
Nama Paket	Pengadaan Jasa Langganan Internet 500 mbps (Jalur 2)			
Pagu Anggaran	Rp 360.000.000,00			

Status

Status Mengirimkan ke ppk

Batas waktu respon paket 3 November 2022 08:19:06

Posisi Paket pejabat pengadaan

[Riwayat Paket](#)

Total Produk 1

Gambar 111. Batas Waktu Respon Paket

Jika mengirimkan ke PPK tidak dilakukan hingga melewati **Batas Waktu Respon Paket**, maka paket akan dibatalkan secara otomatis melalui sistem seperti berikut.

[Beranda](#) ▶ [Daftar Paket](#) ▶ [Detail Paket](#)

Daftar Paket

Daftar Produk

Detail Paket AK1-P2208-272756

1 Inisialisasi

2 Proses

3 Pengiriman

4 Selesai

Informasi Utama

Pemesan & PPK

Penyedia dan Distributor/Reseller/Pelaksana Pekerjaan/Pengirim Barang Sumber Dana Diskusi

Etalase Produk Fasilitas Kesehatan

ID Paket AK1-P2208-272756

ID RUP 30084552

Status

Status Paket batal

Alasan pembatalan Paket dibatalkan karena melebihi batas waktu Mengirimkan ke ppk

Riwayat Paket

Gambar 112. Mengirimkan ke PPK - Paket dibatalkan oleh sistem

Pengiriman paket ke PPK dapat dilakukan sesuai dengan langkah-langkah berikut:

1. Buka halaman **Detail Paket**.
2. Jika Penyedia memiliki status aktif daftar hitam, maka **Mengirimkan ke PPK** tidak dapat dilanjutkan.

Beranda > Daftar Paket > Detail Paket

ⓘ Status daftar hitam penyedia aktif, produk tidak dapat dibeli sehingga paket tidak dapat dilanjutkan. Silahkan lakukan pembatalan paket.

Daftar Paket Daftar Produk **Batalan Paket**

Detail Paket PTK-P2209-273619

Informasi Utama Pemesan & PPK Penyedia dan Distributor/Reseller/Pelaksana Pekerjaan/Pengirim Barang Sumber Dana

Diskusi

Etalase Produk	Produk Tingkat Komponen Dalam Negeri
ID Paket	PTK-P2209-273619
ID RUP	30084552
Nama Paket	Pengadaan Mesin Foto Copy
Pagu Anggaran	Rp 135.000.000,00
Instansi	Kementerian Pendidikan dan Kebudayaan

1 Inisialisasi 2 **Proses** 3 Pengiriman 4 Selesai

Status

Status	Mengirimkan ke ppk
Batas Akhir Mengirimkan ke ppk	4 Oktober 2022
Posisi Paket	pejabat pengadaan

Riwayat Paket

Total Produk	1
---------------------	---

Gambar 113. Detail Paket - Paket Tidak Dapat Dibeli

3. Pilih tombol Mengirimkan Ke PPK.

Beranda > Daftar Paket > Detail Paket

Batas waktu respon paket adalah selama 3 hari kerja. Jika batas waktu jatuh pada hari Sabtu/Minggu, maka batas waktu akan diundur menjadi hari Senin.

Daftar Paket Daftar Produk Proses Negosiasi **Mengirimkan ke PPK** Batalkan Paket

Detail Paket TBP-P2210-273874

1 Inisialisasi 2 Proses 3 Pengiriman 4 Selesai

Informasi Utama	Pemesan & PPK	Penyedia dan Distributor/Reseller/Pelaksana Pekerjaan/Pengirim Barang	Sumber Dana	Diskusi
Etalase Produk	Tes Bahan Pokok 9 Agustus			
ID Paket	TBP-P2210-273874			
ID RUP	30069813			
Produk Wilayah	Kota Jakarta Pusat			
Nama Paket	Pengadaan Jasa Langganan Internet 500 mbps (Jalur 2)			
Pagu Anggaran	Rp 360.000.000,00			

Status

Status Mengirimkan ke ppk

Batas waktu respon paket 3 November 2022 08:19:06

Posisi Paket pejabat pengadaan

Riwayat Paket

Total Produk 1

Gambar 114. Detail Paket - Mengirimkan ke PPK

4. Klik Ok pada halaman konfirmasi



Gambar 115. Mengirimkan ke PPK - Halaman Konfirmasi

5.9 Riwayat Penerimaan - Melakukan Pengiriman dan Penerimaan

5.9.1 Riwayat Pengiriman

Informasi pada Riwayat Pengiriman akan tampil apabila distributor/pelaksana pekerjaan sudah melakukan pengisian data pengiriman paket.

1. Pada halaman **Detail Paket**, pilih tombol **Riwayat Pengiriman dan Penerimaan**

Beranda > Daftar Paket > Detail Paket

Daftar Paket Cetak Detail Paket Daftar Produk Proses Negosiasi Daftar Kontrak **Riwayat Pengiriman & Penerimaan**

Detail Paket TBP-P2210-273874

1 Inisialisasi 2 Proses 3 Pengiriman 4 Selesai

Informasi Utama	Pemesan & PPK	Penyedia dan Distributor/Reseller/Pelaksana Pekerjaan/Pengirim Barang	Sumber Dana	Diskusi
Etalase Produk		Tes Bahan Pokok 9 Agustus		
ID Paket		TBP-P2210-273874		
ID RUP		30069813		
Produk Wilayah		Kota Jakarta Pusat		
Nama Paket		Pengadaan Jasa Langganan Internet 500 mbps (Jalur 2)		
Pagu Anggaran		Rp 360.000.000,00		
Instansi		Kementerian Pendidikan dan Kebudayaan		
Satuan Kerja		UNIVERSITAS SILIWANGI		

Status

Status Melakukan pengiriman dan penerimaan

Posisi Paket distributor

Riwayat Paket

Total Produk 1

Jumlah Produk yang sudah lengkap diterima (berdasarkan penyelesaian penerimaan produk) 0

Gambar 116. Detail Paket - Riwayat Pengiriman & Penerimaan

2. Pilih tab **Pengiriman**, PP dapat melihat status pengiriman paket produk barang/jasa yang dilaksanakan oleh distributor/pelaksana pekerjaan, PP juga dapat melakukan mencetak dokumen pengiriman dengan menekan **Cetak Riwayat Pengiriman**.

Pengiriman Penerimaan

Cetak Riwayat Pengiriman

Riwayat Pengiriman Paket APJ-P2208-272742

Total Produk 3

Jumlah Produk yang sudah lengkap diterima (berdasarkan penyelesaian penerimaan produk) 3

No. Dokumen (LKPP)	No. Dokumen	Tanggal Dokumen	Catatan	Status
2727425962	12345	31 August 2022		Paket telah sampai

Aksi ▾

Gambar 117. Generate Dokumen Pengiriman

3. PP dapat mengunduh dokumen pengiriman tersebut dengan pilih tombol **Aksi** lalu **Unduh Lampiran**.

The screenshot shows a web interface for tracking a shipment. At the top, there are two tabs: 'Pengiriman' (Shipping) and 'Penerimaan' (Reception). Below the tabs is a button labeled 'Cetak Riwayat Pengiriman' (Print Shipment History). The main content area displays 'Riwayat Pengiriman Paket PND-P2209-273617'. Below this, there are two summary rows: 'Total Produk' with a value of 1, and 'Jumlah Produk yang sudah lengkap diterima (berdasarkan penyelesaian penerimaan produk)' with a value of 0. A table below shows the shipping details:

No. Dokumen (LKPP)	No. Dokumen	Tanggal Dokumen	Catatan	Status	Aksi
2736177971	1	29 September 2022		Paket telah dikirim	Unduh Lampiran

The 'Unduh Lampiran' button in the 'Aksi' column of the table is highlighted with a red border.

Gambar 118. Halaman Detail Paket - Riwayat Pengiriman

5.9.2 Riwayat Penerimaan

Informasi pada Riwayat Penerimaan akan tampil apabila PPK sudah melakukan pengisian informasi penerimaan paket.

1. Pada halaman Detail Paket pilih tombol **Riwayat Pengiriman & Penerimaan**

Beranda > Daftar Paket > Detail Paket

Daftar Paket Cetak Detail Paket Daftar Produk Proses Negosiasi Daftar Kontrak **Riwayat Pengiriman & Penerimaan**

Detail Paket TBP-P2210-273874

1 Inisialisasi 2 Proses 3 Pengiriman 4 Selesai

Informasi Utama	Pemesan & PPK	Penyedia dan Distributor/Reseller/Pelaksana Pekerjaan/Pengirim Barang	Sumber Dana	Diskusi
Etalase Produk		Tes Bahan Pokok 9 Agustus		
ID Paket		TBP-P2210-273874		
ID RUP		30069813		
Produk Wilayah		Kota Jakarta Pusat		
Nama Paket		Pengadaan Jasa Langganan Internet 500 mbps (Jalur 2)		
Pagu Anggaran		Rp 360.000.000,00		
Instansi		Kementerian Pendidikan dan Kebudayaan		
Satuan Kerja		UNIVERSITAS SILIWANGI		

Status

Status Melakukan pengiriman dan penerimaan

Posisi Paket distributor

Riwayat Paket

Total Produk 1

Jumlah Produk yang sudah lengkap diterima (berdasarkan penyelesaian penerimaan produk) 0

Gambar 119. Detail Paket - Riwayat Pengiriman & Penerimaan

2. Pilih tab **Penerimaan**, PP dapat melihat status penerimaan paket yang telah diterima oleh PPK, PP juga dapat mencetak dokumen riwayat penerimaan dengan menekan **Cetak Riwayat Penerimaan**

Pengiriman **Penerimaan**

Cetak Riwayat Penerimaan

Riwayat Penerimaan Paket APJ-P2208-272742

Total Produk 3

Jumlah Produk yang sudah lengkap diterima (berdasarkan penyelesaian penerimaan produk) 3

No. Dokumen (LKPP)	No. Dokumen	Tanggal Dokumen	Tanggal Penerimaan	Catatan
2727425962	1234	31 August 2022	01 September 2022	Aksi

Gambar 120. Generate Dokumen Penerimaan

3. PP dapat mengunduh dokumen penerimaan dengan cara pilih tombol **Aksi** lalu **Unduh Lampiran**

Pengiriman **Penerimaan**

Cetak Riwayat Penerimaan

Riwayat Penerimaan Paket PND-P2209-273617

Total Produk 1

Jumlah Produk yang sudah lengkap diterima (berdasarkan penyelesaian penerimaan produk) 0

No. Dokumen (LKPP)	No. Dokumen	Tanggal Dokumen	Tanggal Penerimaan	Catatan
2736177971	1	29 September 2022	29 September 2022	Aksi Unduh Lampiran

Gambar 121. Halaman Detail Paket - Riwayat Penerimaan

5.9.3 Daftar Kontrak

Untuk menampilkan daftar produk yang ada pada paket dapat dilakukan sesuai langkah-langkah berikut:

1. Buka halaman **Detail Paket**
2. Klik **Daftar Kontrak**

Beranda > Daftar Paket > Detail Paket

Daftar Paket MAA-P2208-272740

1 Inisialisasi 2 Proses 3 Pengiriman 4 Selesai

Informasi Utama	Pemesan & PPK	Penyedia dan Distributor/Reseller/Pelaksana Pekerjaan/Pengirim Barang	Sumber Dana	Diskusi
Etalase Produk		Makanan dan Minuman Provinsi Maluku Utara		
ID Paket		MAA-P2208-272740		
ID RUP		30069815		
Nama Paket		Pengadaan Jasa Sewa Colocation Server UNSIL		
Pegu Anggaran		Rp 240.000.000,00		
Instansi		Kementerian Pendidikan dan Kebudayaan		
Satuan Kerja		UNIVERSITAS SILIWANGI		

Status

Status Melakukan pengiriman dan penerimaan

Posisi Paket distributor

Riwayat Paket

Total Produk 1

Jumlah Produk yang sudah lengkap diterima (berdasarkan penyelesaian penerimaan produk) 0

Gambar 122. Halaman Detail Paket - Daftar Kontrak

3. Pada halaman Daftar Kontrak juga dapat melakukan download **File** kontrak

Beranda > Daftar Paket > Detail Paket > Daftar Kontrak

Kembali

No. Kontrak	Tanggal Kontrak	Nilai Kontrak	Deskripsi	File	Aksi
4646	23 August 2022	Rp 250.010,00	testing	dummies (1).pdf	Aksi

Gambar 123. Halaman Daftar Kontrak

4. Selain itu PP dapat melakukan Unduh Lampiran dengan Klik button **Aksi**, kemudian **Unduh Lampiran**

Beranda > Daftar Paket > Detail Paket > Daftar Kontrak

Kembali

No. Kontrak	Tanggal Kontrak	Nilai Kontrak	Deskripsi	File	Aksi
4646	23 August 2022	Rp 250.010,00	testing	dummies (1).pdf	Aksi Unduh Lampiran

Gambar 124. Halaman Daftar Kontrak - Aksi Unduh Lampiran

5.9.4 Cetak Detail Paket

1. Buka halaman **Detail Paket**
2. Klik **Cetak Detail Paket**, maka akan otomatis download Detail Paket.

Beranda > Daftar Paket > Detail Paket

Daftar Paket Cetak Detail Paket Daftar Produk Proses Negosiasi Daftar Kontrak Riwayat Pengiriman & Penerimaan Batalkan Paket

Detail Paket MDA-P2208-1859

1 Inisialisasi 2 Proses 3 Pengiriman 4 Selesai

Informasi Utama	Pemesan & PPK	Penyedia dan Distributor/Reseller/Pelaksana Pekerjaan/Pengirim Barang	Sumber Dana	Diskusi
Etalase Produk	Makanan dan Minuman Kabupaten Indramayu			
ID Paket	MDA-P2208-1859			
ID RUP	26451090			
Nama Paket	Pengadaan Lemari Arsip			
Pagu Anggaran	Rp 294.000.000,00			
Instansi	Kementerian Energi Dan Sumber Daya Mineral			
Satuan Kerja	Pusat Sumber Daya Mineral Batubara dan Panas Bumi			
NPWP Satuan Kerja	899158307913000			
Alamat Satuan Kerja	Jl. Bung Hatta Koplek KTC Taliwang Kabupaten Sumbawa Barat - Kabupaten Magelang - Jawa Tengah			
Alamat Pengiriman	Jl. Bung Hatta Koplek KTC Taliwang Kabupaten Sumbawa Barat - Kabupaten Magelang - Jawa Tengah			
Tanggal Dibuat	15 August 2022			

Status

Status Melakukan pengiriman dan penerimaan

Posisi Paket ppk

Riwayat Paket

Total Produk 1

Jumlah Produk yang sudah lengkap diterima (berdasarkan penyelesaian penerimaan produk) 0

Status Negosiasi

Pemesan Disetujui 15 August 2022

Penyedia Disetujui 15 August 2022

Gambar 125. Halaman Daftar Kontrak - Aksi Unduh Lampiran

5.10 Riwayat Adendum Kontrak

Riwayat Addendum Kontrak adalah menampilkan history informasi paket produk dari kontrak awal sampai dengan proses adendum kontrak.

Berikut langkah - langkah riwayat adendum kontrak;

1. Klik menu **Paket**, lalu sub menu **Paket Baru**.

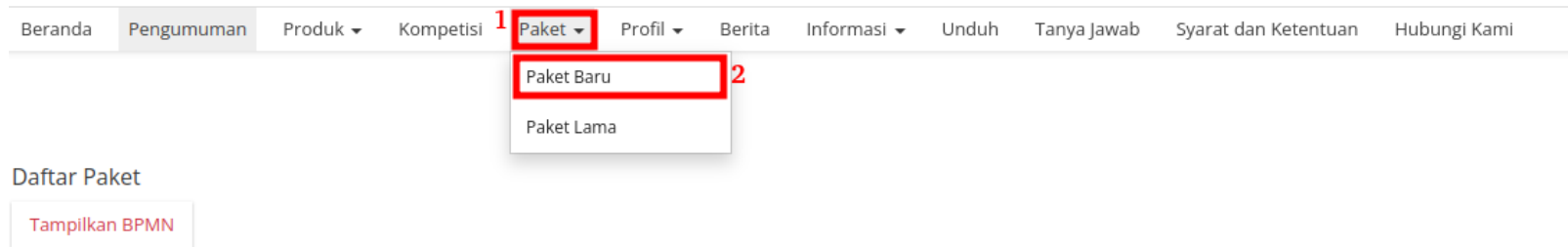

Gambar 126. Halaman Daftar Paket - Paket Baru

2. Pilih salah satu paket dengan status **Proses Adendum Kontrak**.

Daftar Paket

Tampilkan BPMN

Nomor	Paket	Satuan Kerja	Instansi	Nama Penyedia	Tanggal Buat	Posisi	Jenis Paket	Negosiasi	Total Produk	Total Harga	Status	Lacak Status
	<input type="text" value="Paket"/>	<input type="text" value="Satuan Kerja"/>	<input type="text" value="Instansi"/>	<input type="text" value="Nama Penyedia"/>	<input type="text"/>	<input type="text" value="▼"/>	<input type="text" value="▼"/>	<input type="text" value="▼"/>				
1.	O06-P2207-1819 Pengadaan Lemari Arsip	Pusat Sumber Daya Mineral Batubara dan Panas Bumi	Kementerian Energi Dan Sumber Daya Mineral	PT. KAPIMA RENCANATAMA	07 July 2022	penyedia	Purchasing	Tidak	1	Rp 10.000.000,00	Proses adendum kontrak	

Gambar 127. Halaman Daftar Paket - Status

3. Pilih tombol **Proses Adendum Kontrak**.



Gambar 128. Halaman Daftar Paket - Proses Adendum Kontrak

4. Untuk melihat riwayatnya, klik tombol **Riwayat Adendum Kontrak**.



Gambar 129. Halaman Daftar Paket - Tombol Riwayat Adendum

5. Akan muncul detail riwayat adendum yang telah dibuat.

Beranda > Daftar Paket > Detail Paket > Proses Adendum Kontrak

[Kembali](#)

Riwayat	Nama Produk	Harga Ongkir	Harga Satuan	Total Harga	Batas Pengiriman	Total Kuantitas	Status
Adendum null	4112201001-006-000004336 ols produk tes kom 1	Rp 24.400,00	Rp 1.000,00	Rp 34.400,00	31 August 2022	10	diterima

Gambar 130. Halaman Daftar Paket - Detail Riwayat Adendum

6. Mengakhiri Aplikasi

Klik menu nama pengguna pada pojok kanan atas, lalu pilih *Logout* untuk mengakhiri aplikasi.

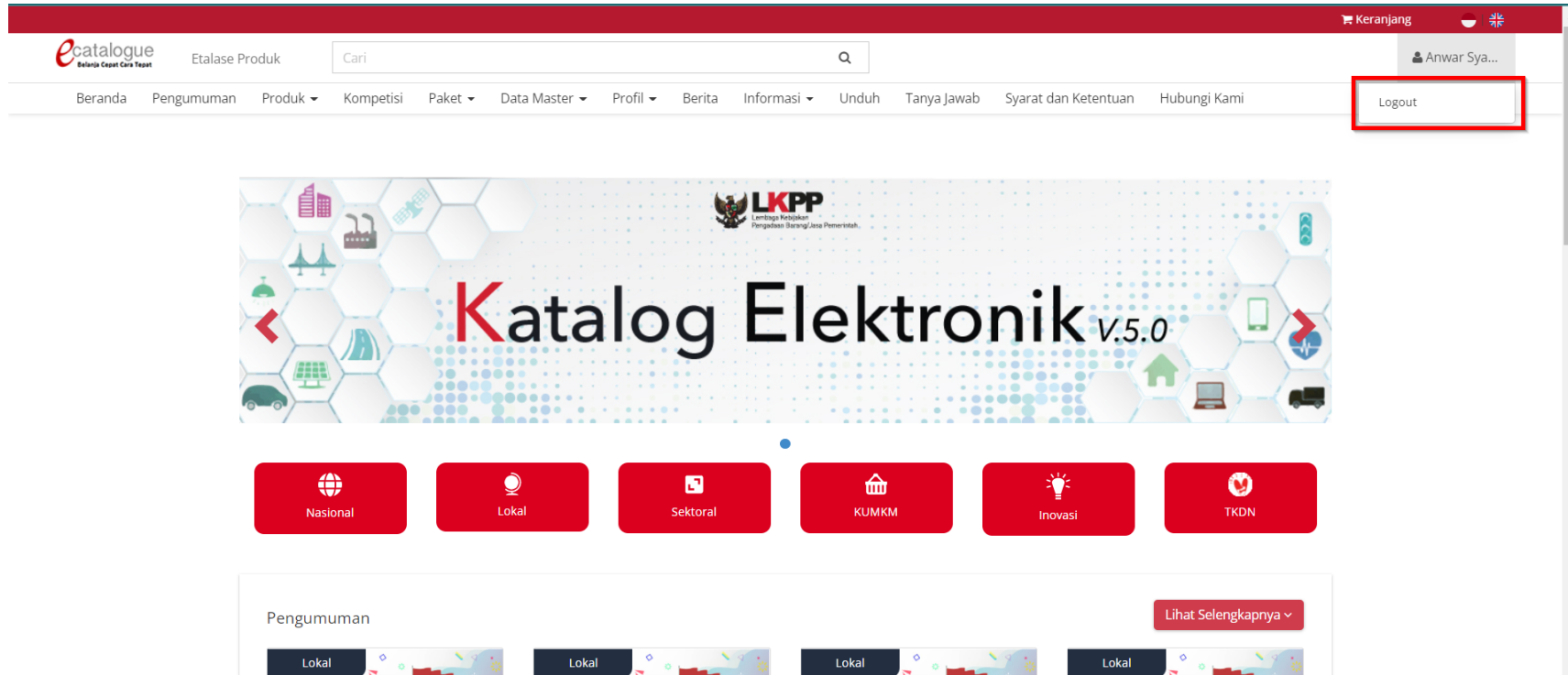

Gambar 131. Halaman Beranda Katalog Elektronik, menu untuk mengakhiri aplikasi

7. Penutup

Petunjuk pengoperasian ini dibuat sesuai dengan versi Katalog Elektronik produk barang/jasa Pemerintah tertentu. Untuk meningkatkan pelayanan, Katalog Elektronik produk barang/jasa Pemerintah diperbarui pada waktu tertentu sehingga petunjuk pengoperasian ini pada beberapa bagian, tidak lagi sesuai dengan versi Katalog Elektronik produk barang/jasa Pemerintah yang sedang digunakan. Jika Anda mendapatkan kesulitan dalam pengoperasian Katalog Elektronik produk barang/jasa Pemerintah, silakan menghubungi *Communication Center* LKPP di nomor 144 atau melalui *LPSE Support*.